

TYPE 3616

de
en
fr
it
es
pt
nl
da
sv
no
fi
tr
pl
cs
sk
hr
hu
sl
ro
bg
ru
uk
et
lv
lt
el
ar

1

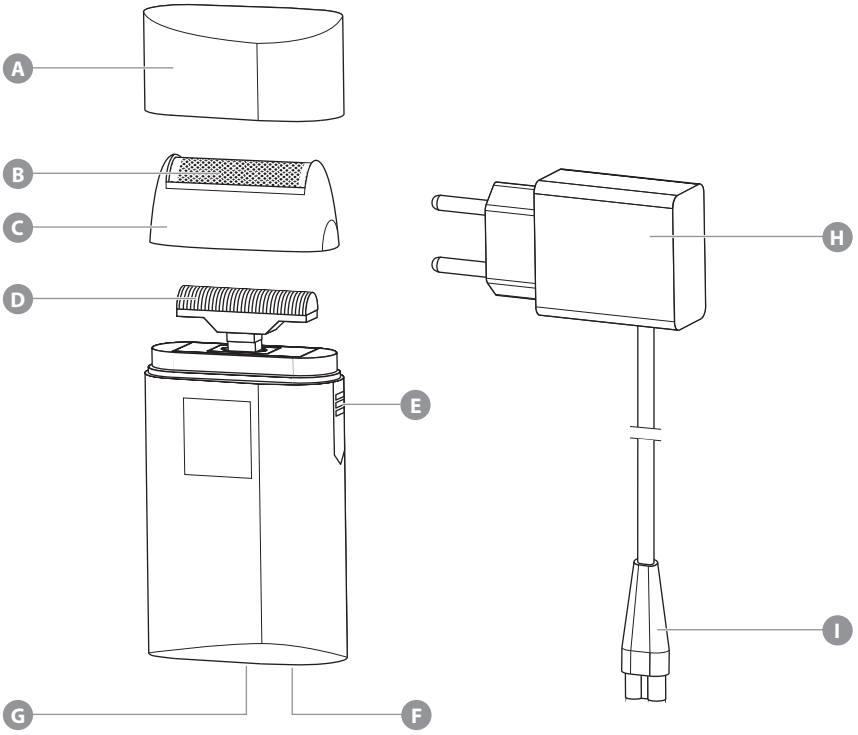

2

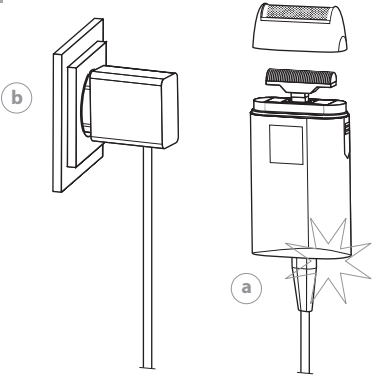

3

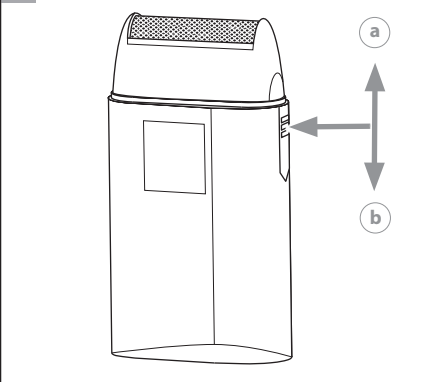

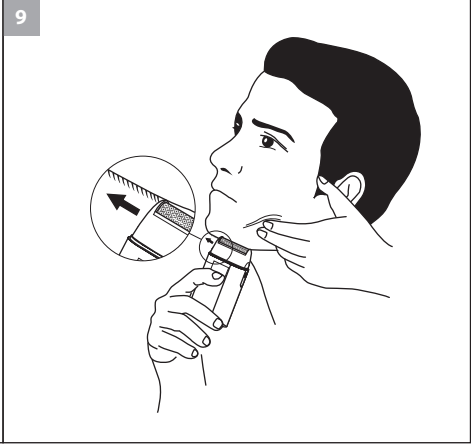
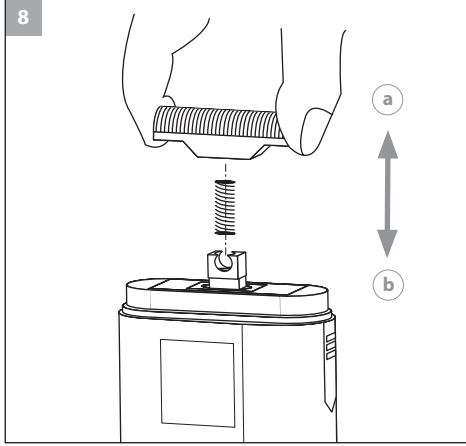
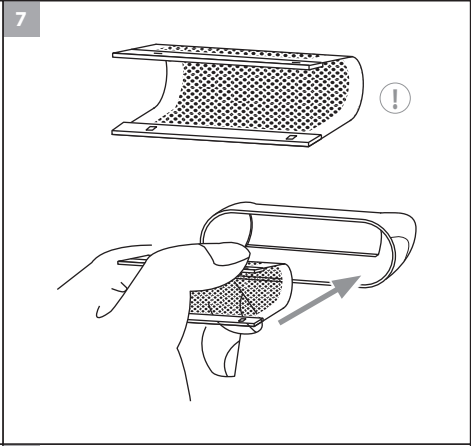
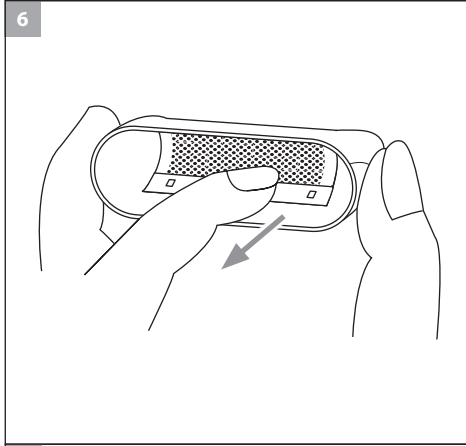
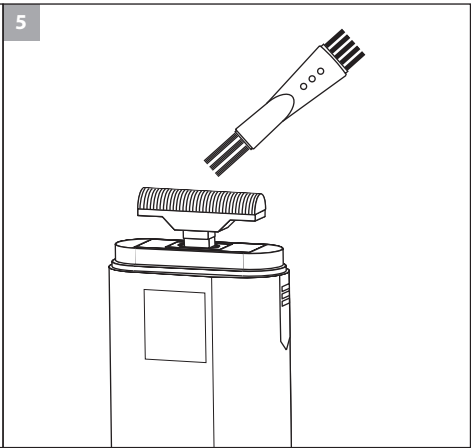
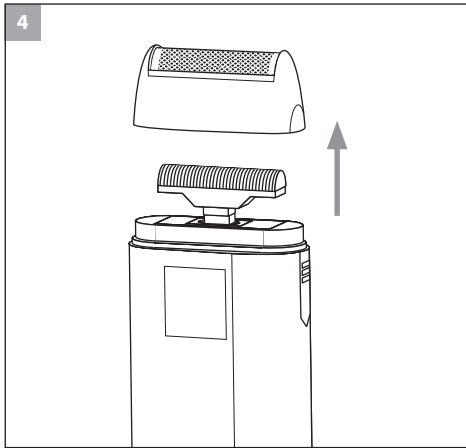

| | | |
|-----------|--|-----|
| de | Gebrauchsanweisung – Akku-Rasierer Typ 3616 | 5 |
| en | Operating instructions – Cordless shaver Type 3616 | 9 |
| fr | Mode d'emploi – Rasoir à batterie type 3616 | 13 |
| it | Istruzioni per l'uso – Rasoio a batteria tipo 3616 | 17 |
| es | Instrucciones de uso – Máquina de afeitar a batería modelo 3616 | 21 |
| pt | Manual de instruções – Máquina de barbear a bateria tipo 3616 | 25 |
| nl | Gebruiksaanwijzing – Accuscheerapparaat type 3616 | 29 |
| da | Brugsanvisning – Akku-barbermaskine type 3616 | 33 |
| sv | Bruksanvisning – Batteridriven rakapparat typ 3616 | 37 |
| no | Bruksanvisning – Batteridreven barbermaskin type 3616 | 41 |
| fi | Käyttöohje – Akkukäyttöinen parranajokone tyyppi 3616 | 45 |
| tr | Kullanım kılavuzu – Bataryalı tıraş makinesi tip 3616 | 49 |
| pl | Instrukcja obsługi – Golarka akumulatorowa, typ 3616 | 53 |
| cs | Návod k použití – Holicí strojek s akumulátorem typ 3616 | 57 |
| sk | Návod na používanie – Akumulátorový holiac strojček typu 3616 | 61 |
| hr | Upute za uporabu – Baterijski aparat za brijanje tip 3616 | 65 |
| hu | 3616 típusú akkumulátoros borotva – Használati útmutatója | 69 |
| sl | Navodila za uporabo – Baterijski brivnik tip 3616 | 73 |
| ro | Instrucțiuni de utilizare – Aparat de ras cu acumulatori tip 3616 | 77 |
| bg | Упътване за употреба – Апарат за бръснене с акумулатор тип 3616 | 81 |
| ru | Инструкция по использованию – Аккумуляторная электробритва, тип 3616 | 85 |
| uk | Інструкція з використання – Акумуляторна електробритва, тип 3616 | 90 |
| et | Kasutusjuhend – Akutoitel pardel, tüüp 3616 | 94 |
| lv | Lietošanas instrukcija – Skuveklis ar akumulatoru, modelis 3616 | 98 |
| lt | Kirpimo mašinėlės su akumuliatoriumi 3616 tipo – Naudojimo instrukcija | 102 |
| el | Οδηγίες χρήσης – Ξυριστική μηχανή μπαταρίας τύπου 3616 | 106 |
| ar | تعليمات الاستخدام – ماكينة حلاقة تعمل بالبطارية طراز 3616 | 110 |

Gebrauchsanweisung Akku-Rasierer Typ 3616

Allgemeine Sicherheitshinweise



Lesen und beachten Sie alle Sicherheitshinweise und bewahren Sie diese auf!

Bestimmungsgemäße Verwendung

- Nutzen Sie Rasierer ausschließlich zum Rasieren von menschlichem Barthaar.
- Dieses Gerät ist für den Gebrauch in nichtgewerblichen Bereichen konstruiert.

Anforderungen an den Anwender

- Lesen Sie vor der ersten Inbetriebnahme die Betriebsanleitung vollständig durch und machen Sie sich mit dem Gerät vertraut.
- Dieses Gerät ist nicht für den Gebrauch von Personen (einschließlich Kindern) mit verringerten körperlichen, sensorischen oder geistigen Fähigkeiten oder Mangel an Erfahrung und Wissen bestimmt, es sei denn, sie werden beaufsichtigt oder erhielten eine Anweisung hinsichtlich des Gebrauches des Gerätes von einer Person, die für ihre Sicherheit verantwortlich ist. Kinder sollten beaufsichtigt werden, um sicherzustellen, dass sie nicht mit dem Gerät spielen.
- Nur für europäische Märkte:
Dieses Gerät kann von Kindern ab 8 Jahren sowie von Personen mit reduzierten physischen, sensorischen oder mentalen Fähigkeiten oder Mangel an Erfahrung und/oder Wissen benutzt werden, wenn sie beaufsichtigt oder bezüglich des sicheren Gebrauches des Gerätes unterwiesen wurden und die daraus resultierenden Gefahren verstanden haben. Kinder dürfen nicht mit dem Gerät spielen. Reinigung und Benutzer-Wartung dürfen nicht durch Kinder durchgeführt werden, es sei denn, sie sind beaufsichtigt.
- Das Gerät außerhalb der Reichweite von Tieren und vor Witterungseinflüssen geschützt ablegen.

Gefährdungen



Gefahr! Stromschlag durch Schäden am Gerät/ Steckerschaltnetzteil.

- ▶ Das Gerät nicht benutzen, wenn es nicht ordnungsgemäß funktioniert, wenn es beschädigt ist, oder wenn es ins Wasser gefallen ist.
- ▶ Das Gerät niemals mit einem beschädigten Stromkabel bzw. Steckerschaltnetzteil verwenden.
- ▶ Um Gefährdungen zu vermeiden, dürfen Reparaturen ausschließlich von einem autorisierten Servicecenter oder von einer elektrotechnisch ausgebildeten Fachkraft unter Verwendung von Original-Ersatzteilen durchgeführt werden.



Gefahr! Stromschlag durch eintretende Flüssigkeit.

- ▶ Elektrogeräte stets so ablegen bzw. aufbewahren, dass sie nicht ins Wasser (z.B. Waschbecken) fallen können. Das Gerät von Wasser und anderen Flüssigkeiten fernhalten.

- ▶ Ein ins Wasser gefallenes Elektrogerät auf keinen Fall berühren oder ins Wasser fassen. Sofort den Netzstecker ziehen. Das Gerät vor erneuter Inbetriebnahme in einem Servicecenter überprüfen lassen.
- ▶ Das Gerät nur in trockenen Räumen benutzen und aufbewahren.



Explosionsgefahr!

- ▶ Versuchen Sie nicht Akkus selbst auszuwechseln.
- ▶ Akkus dürfen nur gegen die vom Hersteller freigegebenen Typen im Servicecenter ausgetauscht werden.
- ▶ Das Gerät nicht längere Zeit Temperaturen unter 0 °C oder über +40 °C aussetzen. Direkte Sonneneinstrahlung vermeiden.
- ▶ Das Gerät niemals in Umgebungen benutzen, in denen sich eine hohe Konzentration an Aerosol-(Spray-) Produkten befindet, oder in denen Sauerstoff freigesetzt wird.



Gefahr! Entzündlich!

- ▶ Das Gerät niemals mit als entzündlich gekennzeichneten Aerosol-(Spray-) Produkten einsprühen.



Warnung! Verletzungen durch unsachgemäße Handhabung.

- ▶ Benutzen Sie das Gerät niemals mit beschädigter Scherfolie.



Vorsicht! Schäden durch unsachgemäße Handhabung.

- ▶ Betreiben Sie das Steckerschaltnetzteil ausschließlich mit der auf dem Typenschild angegebenen Spannung.
- ▶ Verwenden Sie ausschließlich das vom Hersteller empfohlene Zubehör.
- ▶ Verwenden Sie zum Aufladen des Gerätes ausschließlich das im Lieferumfang enthaltene Steckerschaltnetzteil. Ersetzen Sie defekte Steckerschaltnetzteile nur durch Original-Ersatzteile, die Sie über unsere Servicecenter beziehen können.
- ▶ Niemals Gegenstände in die Geräteöffnungen stecken oder fallen lassen.
- ▶ Das Gerät nicht am Stromkabel tragen und zum Trennen vom Stromnetz immer am Stecker und nicht am Kabel oder am Gerät ziehen.
- ▶ Das Stromkabel und das Gerät von heißen Oberflächen fernhalten.
- ▶ Das Gerät nicht mit verdrehtem oder abgknicktem Stromkabel aufladen bzw. aufbewahren.

de

en

fr

it

es

pt

nl

da

sv

no

fi

tr

pl

cs

sk

hr

hu

sl

ro

bg

ru

uk

et

lv

lt

el

ar

Allgemeine Benutzerhinweise

Informationen zum Gebrauch der Sicherheitshinweise und der Betriebsanleitung

- ▶ Beachten Sie ergänzend zu dieser Betriebsanleitung die separaten Sicherheitshinweise sowie alle mitgelieferten Hinweisblätter.
- ▶ Bevor Sie das Gerät zum ersten Mal in Betrieb nehmen, müssen die Sicherheitshinweise und die Betriebsanleitung vollständig gelesen und verstanden werden.
- ▶ Betrachten Sie die Sicherheitshinweise und die Betriebsanleitung als Teil des Produkts und bewahren Sie sie gut und erreichbar auf.
- ▶ Fügen Sie die Sicherheitshinweise und die Betriebsanleitung bei Weitergabe des Gerätes an Dritte bei.

Symbolerklärung

Die folgenden Symbole werden auf dem Gerät bzw. Steckerschalt- netzteil verwendet:



Symbol Schutzklasse II.



CE-Konformitätszeichen.



UKCA-Konformitätszeichen für den britischen Markt.



EAC-Konformitätszeichen für das Gebiet der Eurasischen Wirtschaftsunion.



WEEE-Kennzeichnung zum Verbot der Entsorgung von elektrischen und elektronischen Geräten im Hausmüll.

Die folgenden Symbole und Signalworte werden in unseren Betriebsanleitungen verwendet:



GEFAHR

Gefahr durch Stromschlag mit möglicher schwerer Körperverletzung oder Tod als Folge.



GEFAHR

Explosionsgefahr mit möglicher schwerer Körperverletzung oder Tod als Folge.



GEFAHR

Gefahr durch die Verwendung entzündlicher Stoffe. Durch Brandentstehung mögliche schwere Körperverletzung oder Tod als Folge.



WARNUNG

Warnung vor einer möglichen Körperverletzung oder einem gesundheitlichen Risiko.



VORSICHT

Hinweis auf die Gefahr von Sachschäden.



Hinweis mit nützlichen Informationen und Tipps.

- ▶ Sie werden zu einer Handlung aufgefordert.
1. Führen Sie diese Handlungen in der beschriebenen Reihenfolge durch.
 - 2.
 - 3.

Produktbeschreibung

Bezeichnung der Teile (Abb. 1)

- A Schutzkappe
- B Scherfolie
- C Scherkopf mit Scherfolie
- D Lamellenmesser
- E Ein-/Ausschalter
- F Ladekontrollanzeige
- G Gerätebuchse
- H Steckerschaltnetzteil
- I Geräteanschlusstecker

Technische Daten

Rasierer

| | |
|----------------------------|------------------------|
| Antrieb: | DC-Motor |
| Akku: | Li-ION-Akku |
| Erst-Ladezeit Akku: | ca. 90 Minuten |
| Ladezeit Akku: | ca. 90 Minuten |
| Betriebsdauer Akku: | bis zu 150 Minuten |
| Abmessungen (B x H x T): | 58 x 108 x 26 mm |
| Gewicht: | ca. 120 g |
| Emissionsschalldruckpegel: | max. 63 dB(A) @ 25 cm |
| Vibration: | < 2,5 m/s ² |

Steckerschaltnetzteil

| | |
|-------------------|--|
| Hersteller: | Zhejiang Spearpower Electronic Technology Co., Ltd No.10 Cheng Da Street, Shui Ge Industrial Zone, Li Shui City, Zhejiang Province 323000, P.R. China |
| Typ: | MPS005-050100CG Eurostecker |
| Eingangsspannung: | 100 – 240 V |

| | |
|---|----------|
| Eingangswechselstromfrequenz: | 50/60 Hz |
| Ausgangsspannung: | 5,0 V |
| Ausgangsstrom: | 1,0 A |
| Ausgangsleistung: | 5,0 W |
| Durchschnittliche Effizienz im Betrieb: | 76,10 % |
| Leistungsaufnahme bei Nulllast: | 0,06 W |

| | |
|-----------------------------|-----------------|
| Typ: | MPS005-050100CG |
| Eingangsspannung: | UK-Stecker |
| Eingangswelch- | 100 – 240 V |
| stromfrequenz: | 50/60 Hz |
| Ausgangsspannung: | 5,0 V |
| Ausgangsstrom: | 1,0 A |
| Ausgangsleistung: | 5,0 W |
| Durchschnittliche Effizienz | |
| im Betrieb: | 75,58 % |
| Leistungsaufnahme | |
| bei Nulllast: | 0,06 W |

Betriebsbedingungen

Umgebung: 0°C – +40°C

Das Gerät ist schutzisoliert und funktentstört. Es erfüllt die Anforderungen der EU-Richtlinie Elektromagnetische Verträglichkeit 2014/30/EU und die Niederspannungsrichtlinie 2014/35/EU.

Betrieb

Vorbereitung

 Bewahren Sie das Verpackungsmaterial für eine spätere sichere Lagerung oder Transport auf.

- ▶ Kontrollieren Sie die Vollständigkeit des Lieferumfangs.
- ▶ Prüfen Sie alle Teile auf eventuelle Transportschäden.

Sicherheit

Vorsicht! Schäden durch falsche Spannungsversorgung.

- ▶ Betreiben Sie das Gerät ausschließlich mit der auf dem Typenschild angegebenen Spannung.

Akku laden

1. Schalten Sie mit dem Ein-/Ausschalter das Gerät aus (Abb. 3 Ⓞ).
2. Stecken Sie den Geräteanschlusstecker des Steckerschaltnetzteiles in die Gerätebuchse (Abb. 2 Ⓞ).
3. Stecken Sie das Steckerschaltnetzteile in die Netzsteckdose (Abb. 2 Ⓞ). Der Ladevorgang beginnt.

 · Während des Ladevorgangs leuchtet die Ladekontrollanzeige rot.
· Um eine lange Lebensdauer der Akkus zu gewährleisten, sollten diese vor erneuter Aufladung stets komplett entladen sein.

Akku Betrieb

1. Schalten Sie mit dem Ein-/Ausschalter das Gerät ein und nach Gebrauch aus (Abb. 3 Ⓞ/Ⓞ).

Bedienung

Folienrasur

1. Nehmen Sie die Schutzkappe ab.
2. Schalten Sie mit dem Ein-/Ausschalter das Gerät ein (Abb. 3 Ⓞ).
3. Führen Sie den Rasierer mit leichtem Druck senkrecht zur Hautoberfläche gegen die Bartwuchsrichtung (Abb. 9). Spannen Sie dabei die Haut mit der freien Hand damit sich die Bartstopfeln aufrichten.



Vorsicht! Schäden durch falsche Bedienung.

- ▶ Vermeiden Sie starken Druck auf die Scherfolie, dies kann sonst zu Folienbrüchen führen.
4. Schalten Sie mit dem Ein-/Ausschalter das Gerät nach Gebrauch aus (Abb. 3 Ⓞ).
 5. Setzen Sie die Schutzkappe wieder auf.

Instandhaltung



Warnung! Verletzungen und Sachschäden durch unsachgemäße Handhabung.

- ▶ Schalten Sie das Gerät vor Beginn aller Reinigungs- und Wartungsarbeiten aus und trennen es von der Stromversorgung.

Reinigung und Pflege



Gefahr! Stromschlag durch eintretende Flüssigkeit.

- ▶ Das Gerät nicht in Wasser tauchen!
- ▶ Lassen Sie keine Flüssigkeiten in das Geräteinnere gelangen.



Vorsicht! Schäden durch aggressive Chemikalien.

- Aggressive Chemikalien können das Gerät und Zubehör beschädigen.
- ▶ Verwenden Sie keine Lösungs- oder Scheuermittel.

Vorsicht! Schäden durch falsche Reinigung der Scherfolie.

- Reinigen Sie die Scherfolie auf keinen Fall mit der Reinigungsbürste, da die Scherfolie beschädigt werden kann.
- ▶ Klopfen Sie den Scherkopf mit der Scherfolie auf einer ebenen Fläche aus und blasen Sie die Haare ab.



- Zubehörteile können Sie über unsere Händler beziehen.
- Ersatzteile können Sie über unsere Servicecenter beziehen.

- ▶ Nehmen Sie den Scherkopf vom Gehäuse ab (Abb. 4). Klopfen Sie den Scherkopf mit der Scherfolie auf einer ebenen Fläche aus und blasen Sie die Haare ab. Entfernen Sie mit der Reinigungsbürste die Haarreste vom Lamellenmesser (Abb. 5).
- ▶ Wischen Sie das Gerät nur mit einem weichen, eventuell leicht feuchten Tuch ab.
- ▶ Setzen Sie nach der Reinigung die Schutzkappe auf.

- i** Wenn nach längerer Gebrauchsdauer trotz regelmäßigem Reinigen die Rasierleistung nachlässt, sollte das Lamellenmesser und die Scherfolie ausgewechselt werden.

Austausch des Lamellenmessers und der Scherfolie

- Entfernen Sie die Schutzkappe vom Scherkopf.
- Nehmen Sie den Scherkopf mit Scherfolie ab (Abb. 4).
- Ziehen Sie die Scherfolie aus dem Scherkopf (Abb. 6).



Vorsicht! Schäden durch falsche Handhabung der Scherfolie.

- ▶ Fassen Sie die neue Scherfolie nur an der Seite an.
- ▶ Die Scherfolie darf nur gebogen, nicht geknickt werden.

- Schieben Sie die Scherfolie bis zum Anschlag in den Scherkopf (Abb. 7).
- Greifen Sie das Lamellenmesser an der Seite und lösen Sie es vorsichtig aus der Halterung (Abb. 8⊕).
- Setzen Sie das neue Lamellenmesser auf die Halterung und drücken Sie es auf die Halterung (Abb. 8⊕).



Achten Sie darauf, dass die Feder in der Halterung eingelegt ist!

- Setzen Sie den Scherkopf mit der Scherfolie wieder auf. Lassen Sie den Scherkopf einrasten.
- Setzen Sie die Schutzkappe wieder auf den Scherkopf.

Problembehebung

Rasierer rasiert schlecht oder rupft

Ursache: Scherkopf und Lamellenmesser sind verschmutzt.

- ▶ Reinigen Sie den Scherkopf. Sollte dies das Problem nicht beseitigen, tauschen Sie die Scherfolie und Lamellenmesser aus.

Ursache: Scherfolie und Lamellenmesser sind verschlissen.

- ▶ Tauschen Sie Scherfolie und Lamellenmesser aus.

Hautverletzung

Ursache: Beschädigte Scherfolie.

- ▶ Kontrollieren Sie, ob beim Gebrauch die Scherfolie beschädigt wurden und tauschen Sie gegebenenfalls die Scherfolie aus.

Ladekontrollanzeige leuchtet nicht

Ursache: Gerätebuchse ist verschmutzt.

- ▶ Reinigen Sie die Gerätebuchse.

Ursache: Defekte Stromversorgung.

- ▶ Überzeugen Sie sich von der einwandfreien Kontaktierung zwischen Netzstecker und Steckdose.
- ▶ Überprüfen Sie das Netzkabel auf eventuelle Beschädigungen.

Wenn Sie das Problem mit diesen Hinweisen nicht beheben können, wenden Sie sich an unsere Servicecenter. Versuchen Sie keinesfalls das Gerät selbst zu reparieren!

Entsorgung



Vorsicht! Umweltschäden bei falscher Entsorgung.

- ▶ Akkus vor der Entsorgung entladen!
- ▶ Die ordnungsgemäße Entsorgung dient dem Umweltschutz und verhindert mögliche schädliche Auswirkungen auf Mensch und Umwelt.

Beachten Sie im Falle der Entsorgung des Geräts die jeweiligen gesetzlichen Vorschriften.

Information zur Entsorgung von elektrischen und elektronischen Geräten in der Europäischen Union:



Innerhalb der Europäischen Union wird für elektrisch betriebene Geräte die Entsorgung durch nationale Regelungen vorgegeben, die auf der EU-Richtlinie 2012/19/EU über Elektronik-Altgeräte (WEEE) basieren. Danach darf das Gerät nicht mehr mit dem kommunalen Müll oder Hausmüll entsorgt werden. Das Gerät wird bei den kommunalen Sammelstellen bzw. Wertstoffhöfen kostenlos entgegengenommen. Die Produktverpackung besteht aus recyclingfähigen Materialien. Entsorgen Sie diese umweltgerecht und führen diese der Wiederverwertung zu.

Für Deutschland gilt:

Besitzer von Altgeräten aus privaten Haushalten können diese bei den Sammelstellen der öffentlich-rechtlichen Entsorgungsträger oder bei den von Herstellern oder Vertreibern im Sinne des ElektroG eingerichteten Rücknahmestellen unentgeltlich abgeben.

Operating instructions

Cordless shaver Type 3616

General safety instructions



Read and observe all safety instructions and store them in a safe place!

Intended use

- Only use shaver to shave human facial hair.
- This appliance is designed for non-commercial use.

User requirements

- Read the operating manual in full and familiarise yourself with it before the first use.
- This appliance is not intended for use by persons (including children) with reduced physical, sensory or mental capabilities, or lack of experience and knowledge, unless they have been given supervision or instruction concerning use of the appliance by a person responsible for their safety. Children should be supervised to ensure that they do not play with the appliance.
- Only for European markets:
This appliance can be used both by children from 8 years of age and persons with reduced physical, sensory or mental capabilities, or lack of experience and/or knowledge, if they have been given supervision or instruction concerning the use of the appliance in a safe way and understand the hazards involved. Children must not play with the appliance. Cleaning and user maintenance must never be carried out by children, unless they are supervised.
- Keep the appliance out of reach of animals and protected against the effects of the weather.

Hazards



Danger! Electric shock due to damage to appliance/ plug-in transformer.

- ▶ Do not use the appliance if it is not working correctly, if it is damaged or if it has fallen into water.
- ▶ Never use the appliance if the mains cable or plug-in transformer is damaged.
- ▶ In order to avoid hazards, repairs may only be performed at an authorised service centre or by specialists properly trained in the handling of electrotechnical appliances, and using original spare parts.



Danger! Electric shock due to penetration of liquid.

- ▶ Always position or store electrical equipment where it cannot fall into water (e.g. washbasin). Keep the appliance away from water and other liquids.
- ▶ Never touch electrical equipment that has fallen into water or reach into water to retrieve it. Disconnect from the mains immediately. Have the appliance inspected at a service centre before using it again.
- ▶ Only use and store the appliance in dry rooms.



Danger of explosion!

- ▶ Do not attempt to replace the battery.
- ▶ Batteries may only be exchanged for types approved by the manufacturer and may only be replaced at service centres.
- ▶ Do not expose the appliance to temperatures below 0 °C and above +40 °C for any length of time. Avoid direct exposure to sunlight.
- ▶ Never use the product in an environment with a high concentration of aerosol (spray) products or in which oxygen is released.



Danger! Flammable!

- ▶ The appliance must never be sprayed with aerosol (spray) products classified as flammable.



Warning! Injuries due to incorrect handling.

- ▶ Never use the appliance if the shaver foil is damaged.



Caution! Injuries due to incorrect handling.

- ▶ Only operate the plug-in transformer with the voltage stated on the nameplate.
- ▶ Only use accessories recommended by the manufacturer.
- ▶ Only use the plug-in transformer that is included in the scope of supply for charging the appliance. Only replace defective plug-in transformers with original spare parts which you can order via our service centres.
- ▶ Never insert or allow objects to fall into the openings of the appliance.
- ▶ Do not carry the appliance by the mains cable and, when disconnecting the appliance from the mains, always pull the plug rather than the cable or the appliance.
- ▶ Keep the mains cable and appliance away from hot surfaces.
- ▶ Make sure that the mains cable is not twisted or kinked when charging or storing.

Information about using the safety instructions and the operating manual

- ▶ In addition to this operating manual, please also pay attention to the separate safety instructions and all other instruction sheets supplied.
- ▶ Before using the appliance for the first time, you must read and understand the safety instructions and the operating manual completely.
- ▶ Consider the safety instructions and the operating manual as part of the product and store them in a safe and accessible place.
- ▶ Include the safety instructions and the operating manual if passing the appliance to a third party.

Explanation of symbols

The following symbols are used on the appliance or plug-in transformer:



Protection class II symbol.



CE conformity marking.



UKCA conformity marking for the British market.



EAC conformity marking for the Eurasian Economic Union.



WEEE marking prohibiting the disposal of electrical and electronic devices with domestic waste.

The following symbols and signal words are used in our operating manual:



DANGER

Danger of electrical shock which may result in serious physical injury or death.



DANGER

Danger of explosion which may result in serious physical injury or death.



DANGER

Danger due to the use of flammable materials. Danger of fire development which may result in serious physical injury or death.



WARNING

Warning of possible physical injury or a health risk.



CAUTION

Information about danger of material damage.



Note with useful information and tips.

- ▶ Action to be taken by owner.

1. Carry out these actions in the sequence described.
- 2.
- 3.

Product description

Description of parts (Fig. 1)

- A** Protective cap
- B** Shaver foil
- C** Shaving head with shaver foil
- D** Cutter
- E** On/off switch
- F** Charging indicator
- G** Appliance socket
- H** Plug-in transformer
- I** Appliance plug

Technical data

Shaver

| | |
|--------------------------------|------------------------|
| Drive: | DC motor |
| Battery: | Li-ION battery |
| Initial battery charging-time: | 40 minutes |
| Battery charging-time | of approx. 90 minutes |
| Battery operating time: | up to 150 minutes |
| Dimensions (W x H x D): | 58 x 108 x 26 mm |
| Weight: | approx. 120 g |
| Emission sound pressure level: | max. 63 dB(A) @ 25 cm |
| Vibration: | < 2.5 m/s ² |

Plug-in transformer

| | |
|----------------------------|--|
| Manufacturer: | Zhejiang Spearpower Electronic Technology Co., Ltd No.10 Cheng Da Street, Shui Ge Industrial Zone, Li Shui City, Zhejiang Province 323000, P.R. China |
| Type | MPS005-050100CG Euro plug |
| Input voltage: | 100 – 240 V |
| Input AC frequency: | 50/60 Hz |
| Output voltage: | 5.0 V |
| Output current: | 1.0 A |
| Output power: | 5.0 W |
| Average active efficiency: | 76.10 % |
| No-load power consumption: | 0.06 W |

| | |
|---------------------|----------------------------|
| Type | MPS005-050100CG UK plug |
| Input voltage: | 100 – 240 V |
| Input AC frequency: | 50/60 Hz |
| Output voltage: | 5.0 V |
| Output current: | 1.0 A |
| Output power: | 5.0 W |

Average active efficiency: 75.58 %
No-load power consumption: 0.06 W

Operating conditions

Ambient temperature: 0°C - +40°C

The appliance is safety insulated and radio screened. It meets the requirements of EU Electromagnetic Compatibility Directive 2014/30/EU and Low Voltage Directive 2014/35/EU.

Operation

Preparation

-  Keep the packaging material for safe storage or transport later.

- ▶ Check that the contents are complete.
- ▶ Check all the parts for possible transport damage.

Safety



Caution! Damage due to incorrect power supply.

- ▶ Only operate the appliance with the voltage stated on the nameplate.

Charging the battery

1. Switch off the appliance using the on/off switch (Fig. 3ⓐ).
2. Connect the appliance plug on the plug-in transformer to the appliance socket (Fig. 2ⓐ).
3. Connect the plug-in transformer to the mains socket (Fig. 2ⓑ). The charging process starts.



- During charging, the charging indicator shines red.
- In order to ensure a long operating life of the battery pack, it should always be completely empty prior to recharging.

Battery operation

1. Switch on the appliance using the on/off switch, and switch off after use (Fig. 3ⓐ/ⓑ).

Operation

Foil shave

1. Remove the protective cap.
2. Switch on the appliance using the on/off switch (Fig. 3ⓐ).
3. Gently guide the shaver upward against the skin surface and shave against the direction of the beard growth (Fig. 9). At the same time, pull the skin tight with your free hand so that the stubble stands up.



Caution! Damage due to incorrect operation.

- ▶ Avoid too much pressure on the shaver foil; this could lead to foil breakages.

4. Use the on/off switch to switch off the appliance after use (Fig. 3ⓑ).
5. Place the protective cap back onto the device.

Maintenance



Warning! Injuries and material damage due to incorrect handling.

- ▶ Switch off the appliance before cleaning it or performing any maintenance and disconnect it from the mains.

Cleaning and care



Danger! Electric shock due to penetration of liquid.

- ▶ Do not immerse the appliance in water!
- ▶ Do not allow any liquid to get inside the appliance.



Caution! Danger from aggressive chemicals.

- Aggressive chemicals could damage the appliance and accessories.
- ▶ Never use solvents or scouring agents.

Caution! Damage from incorrectly cleaning the shaver foil.

Never clean the shaver foil with the cleaning brush because this could damage the shaver foil.

- ▶ Tap the shaving head with the shaver foil on a level surface and blow off the hair.



- Accessories are available from our dealer.
- Spare parts are available from our service centre.

- ▶ Remove the shaving head from the housing (Fig. 4). Tap the shaving head with the shaver foil on a level surface and blow off the hair. Remove the hair clippings from the cutter with the cleaning brush (Fig. 5).
- ▶ Only wipe the appliance with a soft, slightly damp cloth.
- ▶ Reattach the protective cap after cleaning.



- If the shaving performance deteriorates after long use despite regular cleaning, the cutter and the shaver foil should be replaced.

Replacing the cutter and the shaver foil

1. Remove the protective cap from the shaving head.
2. Remove the shaving head with shaver foil (Fig. 4).
3. Pull the shaver foil out of the shaving head (Fig. 6).



Caution! Damage from incorrectly handling the shaver foil.

- ▶ Only touch the new shaver foil from the side.
- ▶ The shaver foil may only be bent and not folded.

4. Push the shaver foil into the shaving head to the limit stop (Fig. 7).
5. Grip the side of the cutter and carefully remove it from the holder (Fig. 8ⓐ).

- Place the new cutter onto the holder and press it onto the holder (Fig. 8Ⓢ).



Ensure that the spring is placed within the holder!

- Reattach the shaving head with the shaver foil. Allow the shaving head to snap into place.
- Place the protective cap back onto the shaving head.

Problem solving

Shaver shaves poorly or is pulling hair out

Cause: Shaving head and blade are dirty.

- ▶ Clean the shaving head. If this does not resolve the problem, replace the shaver foil and the cutter.

Cause: Shaver foil and cutter are worn.

- ▶ Replace the shaver foil and the cutter.

Skin injury

Cause: Damaged shaver foil.

- ▶ Check whether the shaver foil was damaged during use and replace the shaver foil if necessary.

Charging indicator does not light up

Cause: Appliance socket is dirty.

- ▶ Clean the appliance socket.

Cause: Defective power supply.

- ▶ Make sure that contact between the mains and the socket is faultless.
- ▶ Check the mains cable for possible damage.

In the event that this information does not help you resolve your problem, please contact our service centre. Never attempt to repair the appliance yourself!

Disposal



Handle with care! Environmental damage in the event of incorrect disposal.

- ▶ Discharge batteries prior to disposal!
- ▶ Correct disposal will ensure environmental protection and prevent any potentially harmful impact on people and the environment.

Adhere to the relevant legal requirements when disposing of the appliance.

Information on the disposal of electrical and electronic appliances in the European Community:



Within the European Community, national regulations are specified for the disposal of electrical appliances, based on EU Waste Electrical and Electronic Equipment Directive 2012/19/EC (WEEE). In accordance with this, the appliance can no longer be disposed of with the local or domestic waste. The appliance will be accepted free of charge by local collection points or recycling centres. The packaging for this product is made from recyclable materials. Dispose of this in an environmentally friendly manner by recycling it.

Mode d'emploi

Rasoir à batterie type 3616

Consignes générales de sécurité



Lisez, respectez toutes les consignes de sécurité et conservez celles-ci !

Utilisation conforme

- Utiliser le rasoir exclusivement pour couper la barbe chez l'homme.
- Cet appareil est destiné à un usage non professionnel.

Exigences envers l'utilisateur

- Avant la première mise en service, lisez intégralement le mode d'emploi et familiarisez-vous avec l'appareil.
- Cet appareil n'est pas prévu pour une utilisation par des personnes (enfants compris) dont les capacités physiques, sensorielles ou mentales sont amoindries ou manquant d'expérience et de connaissances, sauf si elles sont surveillées ou ont reçu des instructions sur l'utilisation de l'appareil de la part d'une personne responsable de leur sécurité. Les enfants doivent être gardés sous surveillance pour éviter qu'ils ne jouent avec l'appareil.
- Uniquement pour les marchés européens : Cet appareil peut être utilisé par des enfants de 8 ans ou plus ainsi que par des personnes à capacités physiques, sensorielles ou mentales réduites, ou manquant d'expérience et/ou de connaissances, dès lors qu'ils sont surveillés ou ont été instruits au sujet de l'utilisation sûre de l'appareil et ont compris les dangers qui y sont liés. Ne laissez pas les enfants jouer avec l'appareil. Le nettoyage et l'entretien par l'utilisateur ne doivent pas être confiés à des enfants, sauf s'ils sont surveillés.
- Ranger l'appareil hors de portée des animaux et à l'abri des intempéries.

Risques



Danger ! Risque d'électrocution dû à des détériorations de l'appareil ou de l'adaptateur secteur.

- ▶ N'utilisez pas l'appareil s'il ne fonctionne pas correctement, s'il est endommagé ou s'il est tombé dans l'eau.
- ▶ N'utilisez jamais l'appareil si le câble d'alimentation ou l'adaptateur secteur sont endommagés.
- ▶ Pour éviter tout danger, les réparations ne doivent être effectuées que par un centre de service autorisé ou par un spécialiste formé en électrotechnique, qui utilisera des pièces de rechange d'origine.



Danger ! Risque d'électrocution liée à la pénétration de liquide.

- ▶ Rangez ou stockez toujours les appareils électriques de sorte qu'ils ne puissent pas tomber dans l'eau (par ex. dans un lavabo). Tenir l'appareil éloigné des éclaboussures d'eau et d'autres liquides.

- ▶ Ne touchez en aucun cas un appareil électrique tombé dans l'eau ou l'eau dans laquelle l'appareil est tombé. Débranchez immédiatement la fiche. Avant toute remise en service, faites examiner l'appareil par un centre de SAV.
- ▶ Utilisez et rangez l'appareil uniquement dans des endroits secs.



Risque d'explosion !

- ▶ N'essayez pas de changer des batteries vous-même.
- ▶ Les batteries ne doivent être remplacées que dans un centre de SAV et par des modèles homologués par le fabricant.
- ▶ N'exposez pas l'appareil pendant une durée prolongée à des températures inférieures à 0 °C ou supérieures à +40 °C. Évitez l'exposition directe aux rayons du soleil.
- ▶ N'utilisez jamais l'appareil dans un environnement contenant une forte concentration de produits aérosols (sprays) ou dans lequel de l'oxygène est libéré.



Danger ! Inflammable !

- ▶ Ne jamais pulvériser l'appareil avec des produits (sprays) aérosol inflammables.



Avertissement ! Blessures dues à une manipulation incorrecte.

- ▶ N'utilisez jamais l'appareil lorsque la grille du rasoir est endommagée.



Prudence ! Dommages dus à une manipulation incorrecte.

- ▶ Utilisez l'adaptateur secteur exclusivement avec la tension indiquée sur la plaque signalétique.
- ▶ Utilisez exclusivement les accessoires recommandés par le fabricant.
- ▶ Pour charger l'appareil, utilisez exclusivement l'adaptateur secteur fourni. Ne remplacez les adaptateurs secteur défectueux que par des pièces détachées d'origine que vous pourrez obtenir auprès de notre centre de SAV.
- ▶ N'introduisez jamais et ne laissez jamais tomber d'objets dans les ouvertures de l'appareil.
- ▶ Ne portez pas l'appareil par son câble d'alimentation. Pour le débrancher, tirez toujours sur la fiche et non sur le câble ou l'appareil.
- ▶ Tenez l'appareil et le câble d'alimentation éloignés des surfaces chaudes.
- ▶ Ne chargez ou ne rangez pas l'appareil avec un câble d'alimentation vrillé ou pincé.

Conseils généraux d'utilisation

Informations sur l'utilisation des consignes de sécurité et du mode d'emploi

- ▶ En plus de ce mode d'emploi, veuillez lire les consignes de sécurité ainsi que toutes les instructions annexes fournies séparément.
- ▶ Avant la première mise en service de l'appareil, vous devez avoir lu et compris intégralement le mode d'emploi et les consignes de sécurité.
- ▶ Vous devez considérer le mode d'emploi et les consignes de sécurité comme partie intégrante du produit et les conserver soigneusement et dans un endroit facilement accessible.
- ▶ Joignez le mode d'emploi et les consignes de sécurité à l'appareil lorsque vous le remettez à un tiers.

Explication des symboles

Les symboles suivants sont apposés sur cet appareil ou sur l'adaptateur secteur.



Symbole Classe de protection II.



Marquage de conformité CE.



Marquage de conformité UKCA pour le marché britannique.



Marquage de conformité EAC pour la zone de l'Union économique eurasiatique



Marquage WEEE relatif à l'interdiction de l'élimination d'appareils électriques et électroniques dans les déchets ménagers.



FR
Cet appareil, ses accessoires et cordons se recyclent

À DÉPOSER EN MAGASIN OU À DÉPOSER EN DÉCHÈTERIE

Points de collecte sur www.quefairedemesdechets.fr
Privilégiez la réparation ou le don de votre appareil !

Les symboles et mots-clés suivants sont utilisés dans nos modes d'emploi:



DANGER
Risque d'électrocution pouvant entraîner des blessures graves ou la mort.



DANGER
Risque d'explosion pouvant entraîner des blessures graves ou la mort.



DANGER
Danger en cas d'utilisation de substances inflammables. Les incendies peuvent entraîner des blessures graves ou la mort.



AVERTISSEMENT
Risque de blessures éventuelles ou risque pour la santé.



ATTENTION
Indication de risques de dommages matériels.



Conseils et informations utiles.

- ▶ Vous êtes invité(e) à exécuter une action.
 1. Exécutez ces actions dans l'ordre décrit.
 - 2.
 - 3.

Description du produit

Désignation des éléments (Fig. 1)

- A** Étui de protection
- B** Grille de rasoir
- C** Tête de coupe avec grille de rasoir
- D** Tête de lame
- E** Touche marche / arrêt
- F** Témoin de charge
- G** Prise de l'appareil
- H** Adaptateur secteur
- I** Prise d'alimentation

Caractéristiques techniques

Rasoir

| | |
|---|------------------------|
| Moteur : | Moteur DC |
| Batterie : | lithium-ion |
| Temps de la première charge de la batterie : | 40 minutes |
| Temps de charge de la batterie : | 90 minutes env. |
| Durée de fonctionnement sur batterie : | jusqu'à 150 minutes |
| Dimensions (L x H x P) : | 58 x 108 x 26 mm |
| Poids : | env. 120 g |
| Niveau de pression acoustique des émissions : | max. 63 dB(A) à 25 cm |
| Vibrations : | < 2,5 m/s ² |

Adaptateur secteur

| | |
|----------------------------|--|
| Fabricant : | Zhejiang Spearpower Electronic Technology Co., Ltd No.10 Cheng Da Street, Shui Ge Industrial Zone, Li Shui City, Zhejiang Province 323000, P.R. Chine |
| Modèle : | MPS005-050100CG Prise européenne |
| Tension d'entrée : | 100 - 240 V |
| Fréquence du CA d'entrée : | 50/60 Hz |
| Tension de sortie : | 5,0 V |
| Courant de sortie : | 1,0 A |
| Puissance de sortie : | 5,0 W |

Rendement moyen en mode actif: 76,10 %
 Consommation électrique hors charge : 0,06 W

Modèle : MPS005-050100CG
 Prise britannique
 Tension d'entrée : 100 – 240 V
 Fréquence du CA d'entrée : 50/60 Hz
 Tension de sortie : 5,0 V
 Courant de sortie : 1,0 A
 Puissance de sortie : 5,0 W
 Rendement moyen en mode actif: 75,58 %
 Consommation électrique hors charge : 0,06 W

Conditions de fonctionnement

Environnement : 0°C – +40°C

L'appareil est équipé d'une double isolation et d'un dispositif d'antiparasitage. Il satisfait aux exigences de la directive européenne 2014/30/UE « Compatibilité électromagnétique » et de la directive « Basse tension » 2014/35/UE.

Fonctionnement

Préparation

 Conservez l'emballage d'origine pour un rangement ou transport ultérieur en toute sécurité.

- ▶ Contrôlez l'intégralité de la livraison.
- ▶ Vérifiez que les pièces n'aient pas été endommagées au cours du transport.

Sécurité

 **Prudence ! Risque de dommages liés à une tension d'alimentation inadaptée.**
 ▶ Utilisez l'appareil exclusivement avec la tension indiquée sur la plaque signalétique.

Charger la batterie

1. Éteignez l'appareil en utilisant l'interrupteur marche / arrêt (Fig. 3 Ⓞ).
2. Mettez la prise d'alimentation de l'adaptateur secteur dans la prise de l'appareil (Fig. 2 Ⓞ).
3. Branchez l'adaptateur secteur dans la prise secteur (Fig. 2 Ⓞ). Le processus de charge débute.

 · Le témoin de charge s'allume en rouge pendant le chargement.
 · Pour garantir la longévité de la batterie, celle-ci doit être entièrement déchargée avant de renouveler la charge.

Fonctionnement sur batterie

1. Mettez l'appareil en marche avec l'interrupteur marche / arrêt et éteignez-le après utilisation (Fig. 3 Ⓞ/Ⓞ).

Utilisation

Rasage avec grilles

1. Retirez l'étui de protection.
2. Allumez l'appareil en utilisant l'interrupteur marche / arrêt (Fig. 3 Ⓞ).
3. Guidez le rasoir en exerçant une légère pression, perpendiculairement à la surface de la peau et à contre-sens du poil (Fig. 9). Tendez alors bien la peau à l'aide de votre main libre pour redresser les poils.



Prudence ! Risque de dommages liés à une mauvaise utilisation.

▶ Évitez d'appliquer une pression trop forte sur la grille, qui pourrait sinon se rompre.

4. Mettez l'appareil en marche avec l'interrupteur marche / arrêt et éteignez-le après utilisation (Fig. : 3 Ⓞ).
5. Remplacez l'étui de protection.

Entretien



Avertissement ! Blessures et dommages matériels dus à une manipulation incorrecte.

▶ Éteignez l'appareil avant toute opération de nettoyage et de maintenance et débranchez-le de l'alimentation électrique.

Nettoyage et entretien



Danger ! Risque d'électrocution liée à la pénétration de liquide.

▶ Ne pas plonger l'appareil dans l'eau !
 ▶ Ne laissez pas de liquides pénétrer à l'intérieur de l'appareil.



Prudence ! Risque de dommages liés à des produits chimiques agressifs.

Les produits chimiques agressifs peuvent endommager l'appareil et les accessoires.

▶ N'utilisez pas de solvants ni d'abrasifs.

Attention ! Risque de dommages dus à un mauvais nettoyage de la grille du rasoir.

Ne nettoyez jamais la grille du rasoir avec la brosse de nettoyage, la grille du rasoir risquant alors d'être endommagée.

▶ Tapotez la tête de coupe avec la grille du rasoir sur une surface plane et soufflez sur le poil qui s'y trouvent afin de les disperser.

de

en

fr

it

es

pt

nl

da

sv

no

fi

tr

pl

cs

sk

hr

hu

sl

ro

bg

ru

uk

et

lv

lt

el

ar

- Vous pouvez vous procurer tous les accessoires auprès de nos revendeurs.
- Vous pouvez vous procurer toutes les pièces de rechange auprès de notre centre de services.

- ▶ Retirez la tête de coupe du support (Fig. 4). Tapotez la tête de coupe avec la grille du rasoir sur une surface plane et soufflez sur les poils qui s'y trouvent afin de les disperser. Enlevez les restes de cheveux de la tête de lame à l'aide de la brosse de nettoyage (Fig. 5).
- ▶ Essuyez l'appareil uniquement avec un chiffon doux, éventuellement légèrement humide.
- ▶ Remplacez l'étui de protection après le nettoyage.

- Si après une longue durée d'utilisation et malgré des nettoyages réguliers, la performance de rasage diminue, il convient de remplacer la tête de lame et la grille du rasoir.

Remplacement de la tête de lame et de la grille du rasoir

1. Retirez l'étui de protection de la tête de coupe.
2. Retirez la tête de coupe avec la grille de rasoir (Fig. 4).
3. Retirez la grille de rasoir de la tête de coupe (Fig. 6).

Prudence ! Risque de dommages dus à une mauvaise manipulation de la grille du rasoir.

- ▶ Saisissez la grille du rasoir par les côtés uniquement.
- ▶ Vous pouvez courber la grille du rasoir, mais sans la plier.

4. Enfoncez la grille de rasoir dans la tête de coupe jusqu'à la butée (Fig. 7).
5. Attrapez la tête de lame par les côtés et sortez-la avec précaution de son support (Fig. 8⊕).
6. Réinstallez la nouvelle tête de lame sur le support et appuyez sur le support (Fig. 8⊕).

- Veillez à ce que le ressort soit monté dans le support.

7. Remettez la tête de coupe en place avec la grille de rasoir. Emboitez la tête de coupe.
8. Remplacez l'étui de protection sur la tête de coupe.

Résolution des problèmes

Le rasoir rase mal ou arrache les poils

Cause : la tête de coupe et la tête de lame sont sales.

- ▶ Nettoyez la tête de coupe. Si le problème persiste, remplacez la grille de rasoir et la tête de lame.

Cause : la grille de rasoir et la tête de lame sont usées.

- ▶ Remplacez la grille de rasoir et la tête de lame.

Blessures sur la peau

Cause : grille de rasoir abîmée.

- ▶ Vérifiez si la grille de rasoir a été endommagée lors de l'utilisation et le cas échéant, remplacez la grille de rasoir.

Le témoin de charge ne s'éclaire pas.

Cause : La prise de l'appareil est encrassée.

- ▶ Nettoyez la prise de l'appareil.

Cause : Alimentation électrique défectueuse.

- ▶ Vérifiez le bon contact entre la fiche et la prise.
- ▶ Vérifiez le câble secteur quant à d'éventuelles détériorations.

Si le problème persiste malgré ces conseils, adressez-vous à notre centre de SAV. N'essayez jamais de réparer l'appareil vous-même.

Mise au rebut



Attention ! Risque de dommages environnementaux en cas de mise au rebut inadaptée.

- ▶ Déchargez les batteries avant de les jeter !
- ▶ Le traitement conforme des déchets protège l'environnement et empêche les impacts possibles sur l'homme et l'environnement.

Lors de la mise au rebut de l'appareil, respectez les réglementations légales en vigueur.

Informations concernant la mise au rebut d'appareils électriques et électroniques dans la Communauté Européenne :



Au sein de la Communauté Européenne, des réglementations nationales reposant sur la directive UE 2012/19/CE relative aux appareils électroniques (WEEE) définissent la mise au rebut des appareils électriques. Selon celle-ci, l'appareil ne doit plus être jeté dans les ordures communales ou ménagères. L'appareil peut être remis gratuitement aux centres de collecte communaux ou aux entreprises de traitement de déchets. L'emballage de ce produit se compose de matériaux recyclables. Pensez à respecter l'environnement et apportez-le au recyclage.

Istruzioni per l'uso

Rasoio a batteria tipo 3616

Avvertenze generali sulla sicurezza



Leggere e osservare tutte le avvertenze di sicurezza e conservarle!

Uso conforme

- Il rasoio deve essere usato esclusivamente per radere i peli della barba.
- Questo apparecchio è stato realizzato per l'uso in ambiti non professionali.

Requisiti dell'utente

- Prima della prima messa in funzione, leggere per intero il manuale d'istruzione e familiarizzare con l'apparecchio.
- Questo apparecchio non è destinato all'impiego da parte di persone (ivi inclusi anche i bambini) con ridotte capacità fisiche, sensoriali o psichiche o, ancora, che non abbiano esperienza o competenza nell'uso del medesimo, a meno che non vengano sorvegliati o ricevano istruzioni sull'uso dell'apparecchio da una persona che è responsabile della loro sicurezza. Sorvegliare i bambini onde accertare che non utilizzino l'apparecchio come un giocattolo.
- Solo per mercati europei:
Questo apparecchio può essere utilizzato dai bambini a partire dagli 8 anni nonché da persone con capacità fisiche, sensoriali o mentali ridotte o, ancora, che non abbiano esperienza o competenza nell'uso del medesimo, se vengono sorvegliati o ricevano istruzioni circa l'uso sicuro dell'apparecchio e abbiano compreso i pericoli risultanti. I bambini non devono giocare con l'apparecchio. La pulizia e la manutenzione da parte dell'utente non devono essere eseguite da bambini, a meno che ciò non avvenga sotto sorveglianza.
- Conservare l'apparecchio lontano dalla portata di animali e protetto dagli agenti atmosferici.

Pericoli



Pericolo! Folgorazione causata da danni all'apparecchio/trasformatore a spina.

- ▶ Mai utilizzare l'apparecchio se non funziona correttamente, se è danneggiato o se è caduto nell'acqua.
- ▶ Mai utilizzare l'apparecchio con un cavo elettrico o con un trasformatore a spina danneggiati.
- ▶ Per evitare pericoli, le riparazioni devono essere eseguite esclusivamente da un centro di assistenza autorizzato o da un elettricista qualificato utilizzando pezzi di ricambio originali.



Pericolo! Folgorazione causata dall'infiltrazione di liquido.

- ▶ Riporre e custodire gli apparecchi elettrici sempre in modo che non possano cadere in acqua (ad es. nel lavandino). Mantenere lontano l'apparecchio dall'acqua e da altri liquidi.

- ▶ Non toccare in nessun caso un apparecchio elettrico caduto in acqua né introdurre le mani nell'acqua. Staccare subito la spina. Far controllare l'apparecchio in un centro di assistenza prima di rimetterlo in funzione.
- ▶ Usare e conservare l'apparecchio solo in ambienti asciutti.



Pericolo di esplosione!

- ▶ Non tentare di sostituire la batteria personalmente.
- ▶ Le batterie devono essere sostituite in un centro di assistenza con modelli approvati dal produttore.
- ▶ Non esporre l'apparecchio per un tempo prolungato a temperature inferiori ai 0° o superiori ai +40 °C. Evitare l'irradiazione solare diretta.
- ▶ L'apparecchio non deve essere mai utilizzato in ambienti in cui è presente un'alta concentrazione di prodotti aerosol (spray) o nei quali venga liberato ossigeno.



Pericolo! Infiammabile!

- ▶ Mai spruzzare sull'apparecchio prodotti aerosol (spray) contrassegnati come infiammabili.



Avvertenza! Lesioni causate da un uso improprio.

- ▶ Mai utilizzare l'apparecchio con una lamina danneggiata.



Attenzione! Danni causati da un uso improprio.

- ▶ Usare il trasformatore a spina esclusivamente con la tensione indicata sulla targhetta.
- ▶ Utilizzare esclusivamente gli accessori consigliati dal produttore.
- ▶ Per caricare l'apparecchio utilizzare solo il trasformatore a spina compreso nella dotazione. Sostituire i trasformatori a spina difettosi solo con ricambi originali, acquistabili presso il nostro centro di assistenza.
- ▶ Mai infilare o far cadere oggetti nelle aperture dell'apparecchio.
- ▶ Non trasportare l'apparecchio tenendolo per il cavo elettrico e tirare sempre la presa e non il cavo o l'apparecchio quando lo si scollega dalla rete elettrica.
- ▶ Tenere il cavo elettrico e l'apparecchio lontano da superfici calde.
- ▶ Non caricare o conservare l'apparecchio con il cavo elettrico attorcigliato o piegato.

Istruzioni generali per l'utente

Istruzioni sull'utilizzo delle avvertenze di sicurezza e delle istruzioni per l'uso

- ▶ Oltre alle presenti istruzioni per l'uso, attenersi alle apposite avvertenze di sicurezza nonché a tutti i fogli di istruzioni forniti in dotazione.
- ▶ Prima di mettere in funzione l'apparecchio per la prima volta, è necessario che le avvertenze di sicurezza e le istruzioni per l'uso siano state lette per intero e comprese.
- ▶ Considerare le avvertenze di sicurezza e le istruzioni per l'uso una parte integrante del prodotto e conservarle in un posto sicuro ed accessibile.
- ▶ Allegare le avvertenze di sicurezza e le istruzioni per l'uso al momento della cessione dell'apparecchio a terzi.

Spiegazione dei simboli

Sull'apparecchio e sul trasformatore a spina vengono utilizzati i seguenti simboli:



Simbolo classe di protezione II.



Marchio di conformità CE.



Marchio di conformità UKCA per il mercato del Regno Unito.



Marchio di conformità EAC per il territorio dell'Unione Economica Eurasiatica.



Marchatura WEEE che vieta lo smaltimento di apparecchiature elettriche ed elettroniche nei rifiuti domestici.

Nelle nostre istruzioni per l'uso vengono usati i seguenti simboli e parole di segnalazione:



PERICOLO

Pericolo di folgorazione con possibile conseguenza di gravi lesioni corporee o morte.



PERICOLO

Pericolo di esplosione con possibile conseguenza di gravi lesioni corporee o morte.



PERICOLO

Pericolo dovuto all'impiego di sostanze infiammabili. A causa del diffondersi di fiamme sono possibili gravi lesioni fisiche o anche la morte.



AVVERTENZA

Messa in guardia da una possibile lesione corporea o da un rischio per la salute.



ATTENZIONE

Indicazione del pericolo di danni materiali.



Indicazione con informazioni e consigli utili.

- ▶ Viene richiesta un'azione da parte vostra.
1. Eseguire queste azioni nella successione descritta.
 - 2.
 - 3.

Descrizione del prodotto

Denominazione dei pezzi (Fig. 1)

- A Cappuccio di protezione
- B Lamina
- C Testina con lamina
- D Lama a lamelle
- E Interruttore On/Off
- F Indicatore di carica
- G Presa dell'apparecchio
- H Trasformatore a spina
- I Spina di connessione dell'apparecchio

Dati tecnici

Rasoio

| | |
|---|-----------------------------|
| Azionamento: | Motore DC |
| Batteria: | Batteria agli ioni di litio |
| Tempo di carica iniziale batteria: | 40 minuti |
| Tempo di carica batteria: | circa 90 minuti |
| Durata di funzionamento batteria: | fino a 150 minuti |
| Dimensioni (L x A x P): | 58 x 108 x 26 mm |
| Peso: | ca. 120 g |
| Livello di pressione acustica dell'emissione: | max 63 dB(A) @ 25 cm |
| Vibrazione: | < 2,5 m/s ² |

Trasformatore a spina

| | |
|---|---|
| Produttore: | Zhejiang Spearpower Electronic Technology Co., Ltd No.10 Cheng Da Street, Shui Ge Industrial Zone, Li Shui City, Zhejiang Province 323000, R.P. Cinese |
| Tipo: | MPS005-050100CG Eurospina |
| Tensione di ingresso: | 100 – 240 V |
| Frequenza di ingresso CA | 50/60 Hz |
| Tensione di uscita: | 5,0 V |
| Corrente di uscita: | 1,0 A |
| Potenza di uscita: | 5,0 W |
| Rendimento medio in modo attivo: | 76,10% |
| Potenza assorbita nella condizione a vuoto: | 0,06 W |

| | |
|--|-------------------------|
| Tipo: | MPS005-050100CG |
| Tensione di ingresso: | spina UK 100 – 240 V |
| Frequenza di ingresso CA | 50/60 Hz |
| Tensione di uscita: | 5,0 V |
| Corrente di uscita: | 1,0 A |
| Potenza di uscita: | 5,0 W |
| Rendimento medio in modo attivo: | 75,58% |
| Potenza assorbita nella condizione a vuoto: | 0,06 W |

Condizioni di esercizio

Ambiente: 0°C – +40°C

L'apparecchio è isolato e schermato. Soddisfa i requisiti della direttiva UE in materia di compatibilità elettromagnetica 2014/30/UE e la direttiva bassa tensione 2014/35/UE.

Funzionamento

Preparazione

 Conservare il materiale di imballaggio per uno stoccaggio o un trasporto successivo.

- ▶ Controllare la completezza della fornitura.
- ▶ Verificare tutti i pezzi per escludere eventuali danni di trasporto.

Sicurezza

 **Attenzione! Danni causati da un'alimentazione di tensione errata.**

- ▶ Usare l'apparecchio esclusivamente con la tensione indicata sulla targhetta.

Carica della batteria

1. Spegner l'apparecchio con l'interruttore On/Off (Fig. 3 ⊕).
2. Inserire la spina di connessione dell'apparecchio del trasformatore a spina nella presa dell'apparecchio (Fig. 2 ⊕).
3. Inserire il trasformatore a spina nella presa di alimentazione (Fig. 2 ⊕). Ha inizio il processo di carica.

 Durante la procedura di carica la spia di controllo di carica si illumina con luce rossa.

• Onde garantire una lunga durata nel tempo delle batterie, è consigliabile che queste ultime siano sempre completamente esauste prima di procedere a ricaricarle nuovamente.

Funzionamento a batteria

1. Accendere l'apparecchio con l'interruttore On/Off e spegnerlo con lo stesso interruttore dopo l'uso (Fig. 3 ⊕/⊙).

Uso

Sistema di rasatura a lamina

1. Rimuovere il cappuccio di protezione.
2. Accendere l'apparecchio con l'interruttore On/Off (Fig. 3 ⊕).
3. Far scorrere il rasoio perpendicolarmente sulla superficie della pelle con una leggera pressione in contropelo (Fig. 9). Tendere la pelle con la mano libera per far sì che i peli ispidi si sollevino.



Attenzione! Danni causati da un uso scorretto.

- ▶ Evitare di esercitare una forte pressione sulla lamina, altrimenti questa può rompersi.
4. Spegner l'apparecchio con l'interruttore On/Off dopo l'uso (Fig. 3 ⊕).
 5. Riapplicare il cappuccio di protezione.

Manutenzione



Avvertenza! Lesioni e danni materiali causati da un uso improprio.

- ▶ Prima di ogni operazione di pulizia e manutenzione si raccomanda di spegnere l'apparecchio e di staccarlo dall'alimentazione elettrica.

Pulizia e manutenzione



Pericolo! Folgorazione causata dall'infiltrazione di liquido.

- ▶ Non immergere l'apparecchio in acqua!
- ▶ Non far penetrare liquidi all'interno dell'apparecchio.



Attenzione! Danni causati da sostanze chimiche aggressive.

Le sostanze chimiche aggressive possono danneggiare l'apparecchio e gli accessori.

- ▶ Non utilizzare solventi o detersivi abrasivi.

Cautela! Danni causati da una pulizia errata della lamina.

Non pulire in nessun caso la lamina con lo spazzolino perché la lamina potrebbe subire danni.

- ▶ Battere la testina con la lamina su una superficie piana e soffiare sulla testina per rimuovere i peli.



- Gli accessori possono essere richiesti presso i nostri rivenditori.
- I pezzi di ricambio possono essere richiesti presso i nostri centri di assistenza.

- ▶ Togliere la testina dall'alloggiamento (Fig. 4). Battere la testina con la lamina su una superficie piana e soffiare sulla testina per rimuovere i peli. Con lo spazzolino, rimuovere i resti di capelli dalla lama a lamelle (Fig. 5).
- ▶ Pulire l'apparecchio solo con un panno morbido, eventualmente un po' inumidito.
- ▶ Dopo la pulizia, applicare il cappuccio di protezione.

- i** Se, dopo un prolungato periodo di utilizzo e nonostante una regolare pulizia dell'apparecchio, quest'ultimo dovesse presentare un'efficienza di rasatura ridotta, si consiglia di sostituire la lama a lamelle e la lamina.

Sostituzione della lama a lamelle e della lamina

1. Rimuovere il cappuccio di protezione dalla testina.
2. Togliere la testina dalla lamina (Fig. 4).
3. Rimuovere la lamina dalla testina (Fig. 6).

! **Attenzione! Danni causati da una manipolazione errata della lamina.**

- ▶ Afferrare la nuova lamina solo sul lato.
- ▶ La lamina deve essere solo piegata, non pressoflessa.

4. Spingere la lamina nella testina fino all'arresto (Fig. 7).
5. Afferrare la lama a lamelle sul lato e staccarla con cautela dal supporto (Fig. 8Ⓐ).
6. Applicare la nuova lama a lamelle sul supporto d spingerlo sul supporto (Fig. 8Ⓑ).

- i** Assicurarsi che la molla sia inserita nel supporto!

7. Riapplicare la testina con la lamina. Far incastrare la testina.
8. Riapplicare il cappuccio di protezione sulla testina.

Risoluzione dei problemi

Il rasoio rade male o strappa i peli

Causa: la testina e la lama a lamelle sono imbrattate.

- ▶ Pulire la testina. Se ciò non dovesse eliminare il problema, sostituire la testina e la lama a lamelle.

Causa: la testina e la lama a lamelle sono usurate.

- ▶ Sostituire la testina e la lama a lamelle.

Lesione cutanea

Causa: testina danneggiata.

- ▶ Controllare se durante l'uso è stata danneggiata la lamina e, all'occorrenza, sostituire la lamina.

La spia di controllo di carica non si accende

Causa: la presa dell'apparecchio è sporca.

- ▶ Pulire la presa dell'apparecchio.

Causa: alimentazione elettrica difettosa.

- ▶ Accertare il contatto perfetto tra la spina elettrica e la presa.
- ▶ Verificare il cavo elettrico per escludere eventuali danneggiamenti.

Se il problema non si risolve seguendo queste istruzioni, rivolgetevi al nostro centro di assistenza. Non cercare mai di riparare l'apparecchio per conto proprio!

Smaltimento



Cautela! Danni ambientali in caso di smaltimento errato.

- ▶ Scaricare le batterie prima dello smaltimento!
- ▶ Uno smaltimento conforme alle prescrizioni di legge garantisce la tutela dell'ambiente ed impedisce possibili effetti dannosi sull'uomo e sull'ambiente medesimo.

In caso di smaltimento dell'apparecchio, osservare le rispettive norme di legge.

Informazioni sullo smaltimento di apparecchi elettrici ed elettronici nella Comunità Europea:



All'interno della Comunità Europea, lo smaltimento di apparecchi elettrici è prescritto da regolamenti nazionali che si basano sulla direttiva UE 2012/19/CE sui rifiuti di apparecchiature elettriche ed elettroniche (WEEE). Questa vieta di smaltire l'apparecchio insieme ai rifiuti comunali o domestici.

L'apparecchio viene smaltito gratuitamente presso i punti di raccolta previsti dal comune nonché nei centri di riciclaggio. L'imballo del prodotto è composto da materiali riciclabili. Smaltirli nel rispetto dell'ambiente e riciclarli.

Instrucciones de uso

Máquina de afeitar a batería modelo 3616

Indicaciones generales de seguridad



Lea y respete todas las advertencias de seguridad y consérvelas en un lugar seguro.

Uso debido

- Utilice la máquina de afeitar exclusivamente para afeitar pelo de la barba o bigote en personas.
- Este aparato ha sido diseñado para un uso no comercial.

Obligaciones del usuario

- Antes de poner en marcha por primera vez el aparato, lea detenidamente el manual de uso y familiarícese con el aparato.
- Este aparato no está indicado para el uso por parte de personas (incluidos niños) con capacidades físicas, mentales o sensoriales disminuidas o que no posean los conocimientos o experiencia necesarios para tal uso, a menos que dichas personas sean supervisadas o hayan sido instruidas en el uso del aparato por parte de una persona que se hace responsable de su seguridad. Mantenga a los niños alejados y controlados de forma que no puedan jugar con el aparato.
- Sólo para mercados europeos:
Este aparato puede ser utilizado por parte de niños a partir de 8 años de edad y personas con capacidades físicas, mentales o sensoriales disminuidas o que no posean los conocimientos o experiencia necesarios para tal uso siempre que dichas personas sean supervisadas o hayan sido instruidas acerca del uso seguro del aparato y de los posibles riesgos asociados. Los niños no deben jugar con el aparato. La limpieza y el mantenimiento del aparato solo pueden ser realizados por niños en caso de que estos estén siendo supervisados por una persona responsable.
- Mantenga el aparato fuera del alcance de animales y protegido de los agentes atmosféricos.

Riesgos



¡Peligro! Electrocutación por daños en el aparato/ fuente de alimentación conmutada.

- ▶ No utilice el aparato en caso de que no funcione debidamente, esté dañado o se haya caído al agua.
- ▶ No utilice nunca el aparato con un cable eléctrico o una fuente de alimentación conmutada dañados.
- ▶ Para evitar riesgos, las reparaciones solo las puede realizar un servicio técnico autorizado o un técnico electrónico debidamente cualificado que utilice recambios originales.



Peligro: Electrocutación por penetración de líquido.

- ▶ Coloque y guarde siempre los aparatos eléctricos de modo que no puedan caer al agua (p. ej. al lavabo). Evite que el aparato entre en contacto con agua u otros líquidos.

- ▶ No debe tocarse bajo ningún concepto un aparato eléctrico que se haya caído al agua, ni debe introducirse la mano en el agua. Desconecte inmediatamente el enchufe de red. Antes de volver a poner en marcha el aparato haga que lo revise un servicio técnico autorizado.
- ▶ Utilice y guarde el aparato sólo en lugares secos.



¡Peligro de explosión!

- ▶ No intente cambiar las baterías por su cuenta.
- ▶ Las baterías solo pueden cambiarse en el Departamento de Atención al Cliente por modelos autorizados por el fabricante.
- ▶ No someta el aparato a temperaturas inferiores a 0 °C o superiores a +40 °C durante mucho tiempo. Evite la exposición directa a la luz del sol.
- ▶ No utilice nunca el aparato en entornos en los que exista una alta concentración de aerosoles (sprays) o en los que se haya liberado oxígeno.



¡Peligro! ¡Inflamable!

- ▶ No rocíe nunca el aparato con productos etiquetados como inflamables (aerosoles/sprays).



¡Advertencia! Lesiones por manejo indebido.

- ▶ No utilice nunca el aparato con una hoja de corte dañada.



¡Precaución! Daños por manejo indebido.

- ▶ Utilice la fuente de alimentación sólo con la tensión especificada en su placa de características.
- ▶ Deben utilizarse únicamente los accesorios recomendados por el fabricante.
- ▶ Para cargar el aparato utilice sólo la fuente de alimentación conmutada que se entrega con el producto. Si la fuente de alimentación conmutada está defectuosa cámbiela siempre por una original, que podrá adquirir a través de nuestro Departamento de Atención al Cliente.
- ▶ No introduzca ni deje caer objetos en las aberturas del aparato.
- ▶ No sujete el aparato por el cable eléctrico. Para desconectarlo de la red eléctrica tire siempre de la clavija y no del cable o del aparato.
- ▶ Mantenga el aparato y el cable eléctrico alejados de superficies calientes.
- ▶ No cargue ni guarde el aparato con el cable eléctrico torcido o aplastado.

Indicaciones generales de uso

Información sobre la utilización de las advertencias de seguridad y del manual de uso

- ▶ Además de este manual, lea y siga las advertencias de seguridad y todas las hojas de indicaciones que se adjuntan.
- ▶ Antes de poner en marcha por primera vez el aparato debe leer y comprender por completo las advertencias de seguridad y las instrucciones contenidas en el manual de uso.
- ▶ El manual de uso y las advertencias de seguridad son un componente más del producto y debe guardarlos de forma segura y accesible.
- ▶ Si entrega el aparato a otra persona, entréguele también el manual de uso y las advertencias de seguridad.

Explicación de los símbolos

En el aparato y en la fuente de alimentación conmutada se utilizan los símbolos siguientes:



Símbolo clase de protección II.



Marca de conformidad CE.



Marca de conformidad UKCA para el mercado británico.



Marca de conformidad EAC para el territorio de la Unión Económica Euroasiática.



Marcado RAEE relativo a la prohibición de eliminar aparatos eléctricos y electrónicos con la basura doméstica.

En nuestros manuales de uso se utilizan los siguientes símbolos y palabras de advertencia:



PELIGRO

Peligro de electrocución; puede provocar lesiones personales graves o incluso la muerte.



PELIGRO

Peligro de explosión; puede provocar lesiones personales graves o incluso la muerte.



PELIGRO

Peligro por el uso de sustancias inflamables. Un posible incendio puede provocar graves lesiones o la muerte.



ADVERTENCIA

Riesgo de lesiones personales o riesgos para la salud.



PRECAUCIÓN

Riesgo de daños materiales.



Información y consejos de utilidad.

- ▶ Este símbolo le insta a realizar una acción.

1. Realice las acciones en el orden indicado.
- 2.
- 3.

Descripción del producto

Componentes (fig. 1)

- A** Tapa de protección
- B** Hoja de corte
- C** Cabezal con hoja de corte
- D** Cuchilla de láminas
- E** Interruptor de conexión/desconexión
- F** Indicador de control de carga
- G** Conexión del aparato
- H** Fuente de alimentación conmutada
- I** Conector de alimentación

Datos técnicos

Máquinas de afeitar

| | |
|---|--|
| Accionamiento: | Motor DC |
| Batería: | Batería de iones de litio |
| Tiempo de la primera carga de la batería: | 40 minutos. |
| Tiempo de carga | de la batería: aprox. 90 minutos hasta 150 minutos |
| Autonomía con batería: | 58 x 108 x 26 mm |
| Dimensiones (A x Al x F): | aprox. 120 g |
| Peso: | Nivel de presión acústica: máx. 63 dB(A) @ 25 cm |
| Nivel de presión acústica: | Vibración: < 2,5 m/s ² |
| Vibración: | |

Fuente de alimentación conmutada

| | |
|---------------------------------|--|
| Fabricante: | Zhejiang Spearpower Electronic Technology Co., Ltd No.10 Cheng Da Street, Shui Ge Industrial Zone, Li Shui City, Zhejiang Province 323000, P.R. China |
| Modelo: | MPS005-050100CG Euroconector |
| Tensión de entrada: | 100 – 240 V |
| Frecuencia de la CA de entrada: | 50/60 Hz |
| Tensión de salida: | 5,0 V |
| Intensidad de salida: | 1,0 A |
| Potencia de salida: | 5,0 W |
| Eficiencia media en activo: | 76,10 % |
| Consumo eléctrico en vacío: | 0,06 W |
| Modelo: | MPS005-050100CG Conector UK |
| Tensión de entrada: | 100 – 240 V |
| Frecuencia de la CA de entrada: | 50/60 Hz |

| | |
|-----------------------------|---------|
| Tensión de salida: | 5,0 V |
| Intensidad de salida: | 1,0 A |
| Potencia de salida: | 5,0 W |
| Eficiencia media en activo | 75,58 % |
| Consumo eléctrico en vacío: | 0,06 W |

Requisitos operativos

Temperatura ambiente: 0°C – +40°C

El aparato está dotado de aislamiento de protección y sistema de eliminación de parásitos. Cumple con las disposiciones de la directiva 2014/30/UE sobre compatibilidad electromagnética y de la directiva 2014/35/UE sobre baja tensión.

Funcionamiento

Preparación

- 
 Conserve el material de embalaje por si desea guardar o transportar el aparato de forma segura más adelante.

- ▶ Compruebe que el suministro está completo.
- ▶ Compruebe todos los elementos para detectar posibles daños por el transporte.

Seguridad

- 
¡Precaución! Daños por alimentación incorrecta.
 - ▶ Para la alimentación del aparato utilice sólo la tensión especificada en el mismo.

Carga de la batería

1. Apague el aparato con el interruptor de conexión/desconexión (fig. 3 Ⓞ).
2. Conecte el conector de la fuente de alimentación conmutada a la conexión del aparato (fig. 2 Ⓞ).
3. Enchufe la fuente de alimentación conmutada a la toma de corriente (fig. 2 Ⓞ). Se inicia la carga.

- 
 - Durante la carga, el indicador de control de carga se ilumina en rojo.
 - Para prolongar la vida útil de la batería, es recomendable esperar a que la batería se descargue completamente para volver a cargarla.

Funcionamiento con batería

1. Encienda y apague el aparato después del uso con el interruptor de conexión/desconexión (fig. 3 Ⓞ/Ⓞ).

Manejo

Afeitado con lámina

1. Retire la tapa de protección.
2. Encienda el aparato con el interruptor de conexión/desconexión (fig. 3 Ⓞ).

3. Pase la máquina de afeitar a contrapelo y de forma perpendicular por la zona deseada presionando suavemente (fig. 9). Con la otra mano, estire la piel para que el pelo de la barba quede levantado.



¡Precaución! Daños por uso incorrecto.

- ▶ No presione en exceso la hoja de corte, puesto que podría romperse.

4. Apague el aparato después del uso con el interruptor de conexión/desconexión (fig. 3 Ⓞ).
5. Vuelva a colocar la tapa de protección.

Mantenimiento



¡Advertencia! Lesiones y daños materiales por manejo indebido.

- ▶ Antes de iniciar cualquier operación de limpieza y mantenimiento apague el aparato y desconéctelo de la red.

Limpeza y conservación



¡Peligro! Electrocuación por penetración de líquido.

- ▶ No sumerja el aparato en agua.
- ▶ Debe evitar en todo momento que penetren líquidos en el interior del aparato.



¡Precaución! Daños por productos químicos agresivos.

- Los productos químicos agresivos pueden dañar el aparato y los accesorios.
- ▶ No utilice disolventes ni productos de limpieza abrasivos.

¡Precaución! Riesgo de daños por una limpieza incorrecta de la hoja de corte.

- No limpie nunca la hoja de corte con el cepillo de limpieza, puesto que podría resultar dañada.
- ▶ Golpee suavemente el cabezal de corte con la hoja de corte sobre una superficie plana y sople para eliminar los restos de pelo.



- Puede solicitar los accesorios a nuestro distribuidor.
- Puede adquirir las piezas de recambio a través de nuestro Departamento de atención al cliente.

- ▶ Retire el cabezal de corte de la carcasa (fig. 4). Golpee suavemente el cabezal de corte con la hoja de corte sobre una superficie plana y sople para eliminar los restos de pelo. Retire los restos de pelo de la cuchilla de láminas con el cepillo de limpieza (fig. 5).
- ▶ Limpie el aparato únicamente con un paño suave y, en caso necesario, ligeramente humedecido.
- ▶ Después de la limpieza coloque la tapa de protección.

- i** En el caso de que después de un uso prolongado, y a pesar de limpiar el cabezal regularmente, la capacidad de corte disminuya, deberá cambiarse la cuchilla de láminas y la hoja de corte.

Cambio de la cuchilla de láminas y de la hoja de corte

1. Retire la tapa de protección del cabezal de corte.
2. Retire el cabezal de corte con la hoja de corte (fig. 4).
3. Extraiga la hoja de corte del cabezal de corte (fig. 6).

! ¡Precaución! Riesgo de daños por un manejo incorrecto de la hoja de corte.

- ▶ Sujete la nueva hoja de corte solo por el lateral.
- ▶ La hoja puede curvarse, pero nunca doblarse.

4. Introduzca la hoja de corte en el cabezal de corte hasta el tope (fig. 7).
5. Sujete la cuchilla de láminas por los lados y sepárela con cuidado del soporte (fig. 8ⓐ).
6. Coloque la nueva cuchilla de láminas en el soporte y empújela (fig. 8ⓑ).

- i** Asegúrese de que el muelle se encuentra en el soporte.

7. Vuelva a colocar el cabezal de corte con la hoja de corte. Encaje el cabezal de corte.
8. Vuelva a colocar la tapa de protección sobre el cabezal de corte.

Resolución de problemas

La máquina de afeitar corta mal o da tirones.

Causa: El cabezal y la cuchilla de láminas están sucios.

- ▶ Limpie el cabezal de corte. Si el problema no se soluciona, cambie la hoja de corte y la cuchilla de láminas.

Causa: La hoja de corte y la cuchilla de láminas están sucios.

- ▶ Cambie la hoja de corte y la cuchilla de láminas.

Lesiones cutáneas

Causa: Hoja de corte dañada.

- ▶ Compruebe si se ha dañado la hoja de corte durante el uso y, en su caso, sustituya el cabezal.

El indicador de control de carga no se ilumina

Causa: la conexión del aparato está sucia.

- ▶ Limpie la conexión.

Causa: Suministro eléctrico defectuoso.

- ▶ Asegúrese de que el enchufe de red del aparato hace buen contacto en la toma de corriente.
- ▶ Compruebe que el cable de red no está dañado.

Si no ha podido solucionar el problema con estas indicaciones, diríjase a nuestro Departamento de atención al cliente. No intente nunca reparar el aparato por su cuenta.

Eliminación de residuos

! ¡Atención! Daños medioambientales en caso de eliminación indebida.

- ▶ Descargue las baterías antes de eliminarlas.
- ▶ Con una eliminación de residuos adecuada se protege el medio ambiente y se evitan posibles efectos perjudiciales para la salud y el entorno.

Deseche el aparato de conformidad con las disposiciones legales aplicables.

Información sobre la eliminación de aparatos eléctricos y electrónicos en la Comunidad Europea:



Dentro de la Comunidad Europea la eliminación de aparatos eléctricos y electrónicos se encuentra regulada por las disposiciones legales de cada país, basadas todas ellas en la directiva de la UE 2012/19/CE sobre residuos de aparatos eléctricos y electrónicos (RAEE). El aparato no se puede, por tanto, desechar junto con la basura doméstica. El aparato se puede depositar sin coste alguno en un punto de recogida o de reciclaje municipal. El envase del producto está fabricado con materiales reciclables. Elimínelo de forma respetuosa con el medio ambiente en un punto de reciclaje.

Manual de instruções

Máquina de barbear a bateria tipo 3616

Indicações gerais de segurança



Leia e respeite todas as indicações de segurança e guarde-as!

Utilização correta

- Utilizar máquinas de barbear exclusivamente para barbear barba humana.
- Este aparelho é construído para uso em áreas não comerciais.

Requisitos ao utilizador

- Leia o manual de instruções todo antes da primeira colocação em serviço e familiarize-se com o aparelho.
- Este aparelho não deve ser utilizado por pessoas (incluindo crianças) com capacidades físicas, sensoriais ou psíquicas reduzidas ou que não tenham experiência e conhecimentos suficientes, exceto se forem supervisionadas por uma pessoa ou se esta pessoa as ensinar a utilizar o aparelho, sendo responsável pela sua segurança. As crianças devem ser supervisionadas de modo a garantir que não brincam com o aparelho.
- Apenas para mercados europeus: Este aparelho pode ser utilizado por crianças a partir dos 8 anos, bem como por pessoas com capacidades físicas, sensoriais ou psíquicas reduzidas ou que não tenham experiência e conhecimentos suficientes logo que estejam a ser supervisionadas ou tenham sido instruídas corretamente relativamente à utilização segura do aparelho e que tenham entendido os possíveis riscos provenientes. As crianças não podem brincar com o aparelho. As crianças não podem limpar nem fazer a manutenção de utilizador ao aparelho, a não ser que estejam a ser supervisionadas.
- Coloque o aparelho fora do alcance de animais e guarde-o protegido contra influências atmosféricas.

Riscos



Perigo! Choque elétrico devido a danos no aparelho/ transformador de ficha.

- ▶ Não utilize o aparelho quando não funciona corretamente, está danificado ou tenha caído dentro de água.
- ▶ Nunca utilizar o aparelho com um cabo elétrico ou um transformador de ficha danificado.
- ▶ Para evitar perigos, as reparações devem ser realizadas exclusivamente pela assistência técnica autorizada ou por um electricista utilizando peças de substituição originais.



Perigo! Choque elétrico devido a infiltração de líquido.

- ▶ Coloque ou arrume os aparelhos elétricos sempre de modo a que não possam cair dentro da água (por ex. lavatório). Mantenha o aparelho afastado da água e outros líquidos.

- ▶ Nunca toque num aparelho elétrico que tenha caído dentro de água nem meta a mão na mesma. Retire de imediato a ficha de rede. Antes de voltar a utilizar o aparelho, este deve ser verificado num centro de serviço.
- ▶ Utilize e guarde o aparelho apenas em lugares secos.



Perigo de explosão!

- ▶ Nunca tentar substituir as baterias.
- ▶ As baterias apenas podem ser substituídas, no centro de serviço, por tipos de baterias autorizados pelo fabricante.
- ▶ Não colocar o aparelho por longos períodos de tempo a temperaturas inferiores a 0 °C ou superiores a +40 °C. Evite irradiação solar direta.
- ▶ Nunca utilizar o aparelho em zonas com elevadas concentrações de produtos aerossóis (sprays) ou que tenha sido libertado oxigénio.



Perigo! Inflamável!

- ▶ Nunca pulverize o aparelho com produtos aerossóis (spray) identificados como inflamáveis.



Aviso! Ferimentos devido a um manuseio incorreto.

- ▶ Nunca utilize o aparelho com a película cortante danificada.



Cuidado! Danos causados por um manuseio incorreto.

- ▶ Utilize o transformador de ficha exclusivamente com a tensão indicada na placa de identificação.
- ▶ Utilize exclusivamente acessórios recomendados pelo fabricante.
- ▶ Para carregar o aparelho utilizar apenas o transformador de ficha incluído no volume de fornecimento. Substituir os transformadores de ficha danificados apenas por peças de substituição originais, que podem ser adquiridas através do nosso centro de serviço.
- ▶ Nunca insira ou deixe cair objetos nas aberturas do aparelho.
- ▶ Não transportar o aparelho pelo cabo elétrico e para retirá-lo da rede elétrica puxar sempre na ficha e não pelo cabo ou aparelho.
- ▶ Manter o cabo elétrico e o aparelho à distância de superfícies quentes.
- ▶ Não carregar ou guardar o aparelho com o cabo elétrico torcido ou dobrado.

Indicações gerais para o utilizador

Informações sobre a utilização das indicações de segurança e o manual de instruções

- ▶ Além deste manual de instruções, respeite também as instruções de segurança separadas, assim como, todas as folhas informativas fornecidas.
- ▶ Antes de efectuar a primeira colocação em funcionamento do aparelho, as indicações de segurança e o manual de utilização devem ser lidos e compreendidos por completo.
- ▶ Considerar as indicações de segurança e o manual de utilização como parte integrante do produto e guarde-os bem num local de fácil acesso.
- ▶ Entregar as indicações de segurança e este manual de utilização na entrega do aparelho a terceiros.

Explicação dos símbolos

São utilizados os seguintes símbolos no aparelho ou no transformador de ficha:



Símbolo classe de proteção II.



Marca de conformidade CE.



Marca de conformidade UKCA para o mercado do Reino Unido.



Marca de conformidade EAC da União Económica da Eurásia.



A marca WEEE proíbe a eliminação de aparelhos elétricos e eletrónicos no lixo doméstico.

Os seguintes símbolos e palavras de sinalização são utilizados nos manuais de instruções:



PERIGO

Perigo de choque elétrico com possível lesão grave ou morte como resultado.



PERIGO

Perigo de explosão com possível lesão grave ou morte como resultado.



PERIGO

Perigo devido ao uso de substâncias inflamáveis. Devido à formação de incêndio são possíveis ferimentos graves ou a morte como consequência.



AVISO

Aviso de possível ferimento corporal ou risco para a saúde.



CUIDADO

Referência ao perigo de danos materiais.



Indicação com informações úteis e sugestões.

- ▶ É-lhe pedido para realizar uma ação.
 1. Efetue essas ações na sequência descrita.
 - 2.
 - 3.

Descrição do produto

Designação das peças (fig. 1)

- A Tampa protetora
- B Película cortante
- C Cabeça de barbear com película cortante
- D Lâmina de lamelas
- E Interruptor de ligar/desligar
- F Indicador do carregamento
- G Tomada do aparelho
- H Transformador de ficha
- I Ficha de ligação do aparelho

Dados técnicos

Máquina de barbear

| | |
|---|------------------------|
| Acionamento: | Motor DC |
| Bateria: | Bateria Li-ION |
| Tempo inicial de carregamento da bateria: | 40 minutos |
| Tempo de carregamento da bateria: | Aprox. 90 minutos |
| Tempo de funcionamento da bateria: | até 150 minutos |
| Dimensões (L x A x P): | 58 x 108 x 26 mm |
| Peso: | aprox. 120 g |
| Nível de emissão sonora: | máx. 63 dB(A) @ 25 cm |
| Vibração: | < 2,5 m/s ² |

Transformador de ficha

| | |
|---------------------------------|---|
| Fabricante: | Zhejiang Spearpower Electronic Technology Co., Ltd No.10 Cheng Da Street, Shui Ge Industrial Zone, Li Shui City, Zhejiang Province 323000, P.R. China MPS005-050100CG |
| Tipo: | Conector europeu |
| Tensão de entrada: | 100 – 240 V |
| Frequência da alimentação de CA | 50/60 Hz |
| Tensão de saída: | 5,0 V |
| Corrente de saída: | 1,0 A |
| Potência de saída: | 5,0 W |
| Eficiência média no modo ativo: | 76,10% |
| Consumo energético em vazio: | 0,06 W |

| | |
|---------------------------------|-----------------------------|
| Tipo: | MPS005-050100CG |
| | Conector para o Reino Unido |
| Tensão de entrada: | 100 – 240 V |
| Frequência da alimentação de CA | 50/60 Hz |
| Tensão de saída: | 5,0 V |
| Corrente de saída: | 1,0 A |
| Potência de saída: | 5,0 W |
| Eficiência média no modo ativo: | 75,58 % |
| Consumo energético em vazio: | 0,06 W |

Condições de funcionamento

Ambiente: 0°C – +40°C

O aparelho está isolado e protegido contra interferências. Cumpre os requisitos da diretiva UE de compatibilidade eletromagnética 2014/30/UE e da diretiva de baixa tensão. 2014/35/UE.

Operação

Preparação

 Guarde o material da embalagem para um armazenamento ou transporte posterior seguro.

- ▶ Verifique a integridade do volume de fornecimento.
- ▶ Verifique todos as peças quanto a possíveis danos de transporte.

Segurança

 **Cuidado! Danos causados por alimentação de tensão errada.**

- ▶ Utilize o aparelho exclusivamente com a tensão indicada na placa de identificação.

Carregar a bateria

1. Desligar o aparelho com o interruptor de ligar e desligar (Fig. 3 ⊕).
2. Inserir a ficha de ligação do aparelho do transformador de ficha na tomada do aparelho (Fig. 2 ⊕).
3. Encaixe o transformador de ficha na tomada de rede (Fig. 2 ⊕). O processo do carregamento inicia.

-  Durante o processo de carregamento o indicador de carregamento acende a vermelho.
- Para garantir uma vida útil mais longa do acumulador, este deve estar completamente descarregado antes de ser novamente carregado.

Funcionamento com a bateria

1. Ligar o aparelho com o interruptor de ligar e desligar e depois desligue-o (Fig. 3 ⊕/⊖) após utilização.

Utilização

Barbear com película

1. Retire a tampa protetora.
2. Ligar o aparelho com o interruptor ligar/desligar (fig. 3 ⊕).
3. Exercendo uma ligeira pressão, conduza a máquina de barbear perpendicularmente em relação à superfície da pele, no sentido contrário ao crescimento da barba (Fig. 9). Ao mesmo tempo, estique a pele com a mão livre para que os pelos da barba fiquem em pé.



Cuidado! Danos causados por operação errada.

- ▶ Evite exercer muita pressão sobre a película cortante, visto poder resultar numa quebra da mesma.

4. Desligue o aparelho com o interruptor de ligar/desligar após utilização (fig. 3 ⊕).
5. Volte a colocar a tampa protetora.

Conservação



Aviso! Ferimentos e danos devido a um manuseio incorreto.

- ▶ Desligar o aparelho antes de iniciar os trabalhos de limpeza e de manutenção e separá-lo da alimentação de corrente.

Limpeza e conservação



Perigo! Choque elétrico devido a infiltração de líquido.

- ▶ Não mergulhe o aparelho na água!
- ▶ Não deixe entrar líquidos para o interior do aparelho.



Cuidado! Danos devido a químicos agressivos.

- Químicos agressivos podem danificar o aparelho e os acessórios.
- ▶ Não utilize dissolventes ou produtos de limpeza agressivos.

Cuidado! Danos devido a limpeza errada da película cortante.

- Nunca limpe a película cortante com a escova de limpeza, pois a película cortante pode ficar danificada.
- ▶ Bata a cabeça de corte com a película cortante sobre uma superfície plana e sobre os cabelos para fora da mesma.



- Pode adquirir os acessórios junto dos nossos revendedores.
- Pode adquirir as peças de substituição junto do nosso centro de atendimento.

- ▶ Retire a cabeça de corte do cárter (Fig. 4). Bata a cabeça de corte com a película cortante sobre uma superfície plana e sobre os cabelos para fora da mesma. Remova com a escova de limpeza os restos de cabelos da lâmina de lamelas (Fig. 5).
- ▶ Limpe o aparelho com um pano macio e eventualmente ligeiramente húmido.

- ▶ Depois da limpeza coloque a tampa protetora.

i Caso, após um tempo de utilização longo e apesar de uma limpeza regular, a eficácia do corte diminuir, a lâmina de lamelas e a película cortante devem ser substituídas.

Substituição da lâmina de lamelas e da película cortante

1. Remova a tampa protetora da cabeça de corte.
2. Retire a cabeça de corte da película cortante (Fig. 4).
3. Retire a película cortante da cabeça de corte (Fig. 6).

! Cuidado! Danos devido a manuseio errado da película cortante.

- ▶ Segue a película cortante nova de lado.
- ▶ A película cortante apenas pode ser torcida e não dobrada.

4. Empurre a película cortante até ao batente na cabeça de corte (fig. 7).
5. Segure a lâmina de lamelas de lado e solte-a cuidadosamente do suporte (fig. 8⊕).
6. Coloque a nova lâmina de lamelas no suporte e pressione-a no suporte (fig. 8⊖).

i Certifique-se de que a mola se encontra inserida no suporte!

7. Volte a colocar a cabeça de corte com a película cortante. Deixe a cabeça de corte encaixar.
8. Volte a colocar a tampa protetora na cabeça de corte.

Resolução do problema

A máquina de barbear não corta bem ou puxa

Causa: A cabeça de corte e a lâmina de lamelas estão sujas.

- ▶ Limpe a cabeça de corte. Se isto não resolver o problema, substitua a película cortante e a lâmina de lamelas.

Causa: A película cortante e a lâmina de lamelas têm desgaste.

- ▶ Substitua a película cortante e a lâmina de lamelas.

Ferimentos na pele

Causa: Película cortante danificada.

- ▶ Verifique, se durante a utilização foi danificada a película cortante e, se necessário, substitua a película cortante.

O indicador do carregamento não acende

Causa: Tomada do aparelho está suja.

- ▶ Limpe a tomada do aparelho.

Causa: Alimentação de corrente com defeito.

- ▶ Certifique-se que os contactos entre a ficha de rede e tomada estejam impecáveis.
- ▶ Verificar o cabo eléctrico quanto a possíveis danos.

Se não conseguir resolver o problema com estas indicações, dirija-se ao nosso centro de serviço. Nunca tente reparar o aparelho por iniciativa própria!

Eliminação

! Atenção! Danos ambientais em caso de uma eliminação incorrecta.

- ▶ Descarregar as baterias antes da eliminação!
- ▶ A eliminação correcta ajuda o meio ambiente e evita possíveis efeitos prejudiciais para o ser humano e para o meio ambiente.

Observar as respectivas normas legais em caso de eliminação do aparelho.

Informação para a eliminação de aparelhos eléctricos e electrónicos na Comunidade Europeia:



Dentro da Comunidade Europeia são indicadas as regras nacionais relativas à eliminação de aparelhos eléctricos, que se baseiam na directiva UE 2012/19/CE sobre aparelhos fim de vida electrónicos (WEEE). O aparelho não deve ser eliminado juntamente com o lixo doméstico. O aparelho pode ser entregue gratuitamente em centros de recolha ou ecocentros. A embalagem do produto é composta por materiais recicláveis. Elimine-os ecologicamente e entregue-os para reciclagem.

Gebruiksaanwijzing Accuscheerapparaat type 3616

Algemene veiligheidsaanwijzingen



Lees deze veiligheidsaanwijzingen door, volg ze op en bewaar ze!

Beoogd gebruiksdoel

- Gebruik het scheerapparaat uitsluitend voor het scheren van baardhaar bij mensen.
- Dit apparaat is geconstrueerd voor gebruik in niet-commerciële omgevingen.

Eisen waaraan de gebruiker moet voldoen

- Lees voor de eerste ingebruikname de gebruiksaanwijzing volledig door en maak uzelf vertrouwd met het apparaat.
- Dit apparaat is niet bestemd voor gebruik door personen (inclusief kinderen) met beperkte lichamelijke, zintuiglijke of mentale vaardigheden of met onvoldoende ervaring of kennis, tenzij zij bij het gebruik van het apparaat onder toezicht staan van of geïnstrueerd zijn door een persoon die verantwoordelijk is voor hun veiligheid. Zie erop toe dat kinderen niet met het apparaat spelen.
- Uitsluitend voor Europese markten:
Dit apparaat kan gebruikt worden door kinderen vanaf 8 jaar en door personen met verminderde lichamelijke, zintuiglijke of geestelijke vermogens of gebrek aan ervaring en/of kennis, wanneer zij onder toezicht staan of instructies met betrekking tot een veilig gebruik van het apparaat gekregen hebben en de daaruit resulterende gevaren begrijpen. Kinderen mogen niet met het apparaat spelen. Reiniging en gebruikersonderhoud mogen niet door kinderen uitgevoerd worden, tenzij zij onder toezicht staan.
- Bewaar het apparaat op een plek buiten het bereik van dieren, waar het beschermd is tegen weersinvloeden.

Gevaren



Gevaar! Elektrische schokken door schade aan het apparaat en/of de adapter.

- ▶ Gebruik het apparaat niet wanneer het niet correct functioneert, wanneer het beschadigd is of wanneer het in het water is gevallen.
- ▶ Gebruik het apparaat nooit met een beschadigd snoer of een beschadigde adapter.
- ▶ Om gevaren te voorkomen mogen reparaties uitsluitend door een bevoegd servicecenter of een gediplomeerd elektrotechnicus worden uitgevoerd en mogen uitsluitend originele vervangende onderdelen worden gebruikt.



Gevaar! Elektrische schok door binnendringend vocht.

- ▶ Elektrische apparatuur moet steeds zo worden weggelegd resp. bewaard dat deze niet in water (bijv. een wasbak) kan vallen. Houd het apparaat uit de buurt van water en andere vloeistoffen.

- ▶ Raak een elektrisch apparaat dat in het water is gevallen in geen geval aan en raak het water niet aan. Trek meteen de stekker uit het stopcontact. Laat het apparaat voorafgaand aan een hernieuwde ingebruikname door een servicecenter controleren.
- ▶ Gebruik en bewaar het apparaat alleen in droge ruimten.



Explosiegevaar!

- ▶ Probeer nooit zelf de accu's te vervangen.
- ▶ Accu's mogen alleen tegen de door de fabrikant vrijgegeven types worden vervangen in het servicecentrum.
- ▶ Stel het apparaat niet langdurig bloot aan temperaturen die lager zijn dan 0 °C of hoger dan +40 °C. Voorkom blootstelling aan direct zonlicht.
- ▶ Gebruik het apparaat nooit in omgevingen waarin zich een zeer hoge concentratie aerosolproducten (sprays) bevindt of waarin zuurstof vrijkomt.



Gevaar! Ontvlambaar!

- ▶ Spuit het apparaat nooit in met aerosolproducten (sprays) die als ontvlambaar zijn gekenmerkt.



Waarschuwing! Letsel door ondeskundige omgang.

- ▶ Gebruik het apparaat nooit met een beschadigd scheerblad.



Voorzichtig! Schade door ondeskundige omgang.

- ▶ Gebruik de adapter uitsluitend met de op het typeplaatje aangegeven spanning.
- ▶ Gebruik alleen de door de fabrikant geadviseerde accessoires.
- ▶ Laad het apparaat uitsluitend op met de bijgeleverde adapter. Vervang defecte adapters uitsluitend door originele reserveonderdelen. Deze zijn verkrijgbaar via onze servicecenters.
- ▶ Steek nooit voorwerpen in de openingen van het apparaat en laat deze er evenmin invallen.
- ▶ Draag het apparaat niet aan het netsnoer en trek altijd aan de stekker, niet aan het snoer of aan het apparaat, om het apparaat van het stopcontact te scheiden.
- ▶ Houd het netsnoer en het apparaat uit de buurt van hete oppervlakken.
- ▶ Laad het apparaat niet op en bewaar het niet met een verdraaid of geknikt netsnoer.

Algemene gebruikersinstructies

Informatie over het gebruik van de veiligheidsaanwijzingen en de gebruiksaanwijzing

- ▶ U moet naast deze gebruiksaanwijzing ook de apart meegeleverde veiligheidsaanwijzingen en alle meegeleverde informatiebladen in acht nemen.
- ▶ U moet de veiligheidsaanwijzingen en de gebruiksaanwijzing volledig gelezen en begrepen hebben alvorens het apparaat de eerste keer te gebruiken.
- ▶ Beschouw de veiligheidsaanwijzingen en de gebruiksaanwijzing als deel van het product en bewaar ze zodanig dat u ze snel kunt raadplegen.
- ▶ Geef de veiligheidsaanwijzingen en de gebruiksaanwijzing mee als u het apparaat aan derden doorgeeft.

Betekenis van de symbolen

De volgende symbolen worden gebruikt op het apparaat of de stekervoedingsadapter:



Symbol voor beschermingsklasse II.



CE-conformiteitstekens.



UKCA-conformiteitstekens voor de Britse markt.



EAC-conformiteitstekens voor het gebied van de Euraziatische Economische Gemeenschap



WEEE-markering voor het verbod van de afvoer en verwerking van elektrische en elektronische apparatuur bij het huishoudelijk afval.

De volgende symbolen en signaalwoorden worden in onze gebruiksaanwijzingen gebruikt:



GEVAAR

Gevaar door een elektrische schok met mogelijk ernstig of dodelijk letsel als gevolg.



GEVAAR

Explosiegevaar met mogelijk ernstig lichamelijk letsel of de dood als gevolg.



GEVAAR

Gevaar door gebruik van ontbrandbare stoffen. Door brandontwikkeling mogelijk zwaar lichamelijk letsel of dodelijk letsel als gevolg.



WAARSCHUWING

Waarschuwing voor mogelijk lichamelijk letsel of gezondheidsrisico's.



VOORZICHTIG

Maakt attent op een risico op materiële schade.



Aanwijzing met nuttige informatie en tips.

- ▶ Er wordt u gevraagd een handeling te verrichten.
1. Voer deze handelingen uit in de beschreven volgorde.
 - 2.
 - 3.

Productomschrijving

Benaming van de onderdelen (afb. 1)

- A** Beschermkap
- B** Scheerblad
- C** Scheerkop met scheerblad
- D** Messenkop
- E** Aan-/uitschakelaar
- F** Laadcontrole-indicator
- G** Apparaatbus
- H** Adapter
- I** Apparaataansluitstekker

Technische gegevens

Scheerapparaat

| | |
|----------------------------|------------------------|
| Motor: | DC-motor |
| Accu: | Lithium-ion-accu |
| Eerste laadtijd accu: | ca. 90 minuten |
| Laadtijd accu: | ca. 90 minuten |
| Gebruiksduur op accu: | tot 150 minuten |
| Afmetingen (B x H x D): | 58 x 108 x 26 mm |
| Gewicht: | ca. 120 g |
| Emissiegeluidsdruk niveau: | max. 63 dB(A) @ 25 cm |
| Trillingen: | < 2,5 m/s ² |

Adapter

| | |
|------------|--|
| Fabrikant: | Zhejiang Spearpower Electronic Technology Co., Ltd No.10 Cheng Da Street, Shui Ge Industrial Zone, Li Shui City, Zhejiang Province 323000, P.R. China |
| Type: | MPS005-050100CG Eurostekker |

| | |
|---|-------------|
| Voedingsspanning: | 100 - 240 V |
| Voedingsswisselstroomfrequentie: | 50/60 Hz |
| Uitgangsspanning: | 5,0 V |
| Uitgangsstroom: | 1,0 A |
| Uitgangsvermogen: | 5,0 W |
| Gemiddelde actieve efficiëntie | 76,10 % |
| Energieverbruik in niet-belaste toestand: | 0,06 W |

| | |
|--|-----------------|
| Type: | MPS005-050100CG |
| Voedingsspanning: | UK-stekker |
| Voedingsspanning: | 100 – 240 V |
| Voedingsswissel- stroomfrequentie: | 50/60 Hz |
| Uitgangsspanning: | 5,0 V |
| Uitgangsstroom: | 1,0 A |
| Uitgangsvermogen: | 5,0 W |
| Gemiddelde actieve efficiëntie | 75,58 % |
| Energieverbruik in niet-belaste toestand: | 0,06 W |

Bedrijfsfactoren

Omgeving: 0°C – +40°C

Dit apparaat is dubbel geïsoleerd en ontstoord. Het apparaat voldoet aan de EU-richtlijn voor elektromagnetische compatibiliteit 2014/30/EU en aan de laagspanningsrichtlijn 2014/35/EU.

Gebruik

Vorbereiding

-  Bewaar het verpakkingsmateriaal om het apparaat later veilig te kunnen opbergen en vervoeren.

- ▶ Controleer of de levering compleet is.
- ▶ Controleer alle onderdelen op eventuele transportschade.

Veiligheid

-  **Voorzichtig! Schade door onjuiste voedingsspanning.**
 - ▶ Gebruik het apparaat uitsluitend met de op het typeplaatje aangegeven spanning.

De accu opladen

1. Schakel het apparaat uit met de aan-/uitschakelaar (afb. 3 ⊕).
2. Steek de apparaataansluitstekker van de adapter in de apparaatbus (afb. 2 ⊕).
3. Steek de stekker van de adapter in het stopcontact (afb. 2 ⊕). Het laadproces begint.

- 
 - Tijdens het laadproces brandt de oplaadcontrole-indicatie rood.
 - Om een lange acculevensduur te garanderen, moeten accu's voordat ze worden bijgeladen altijd helemaal ontladen zijn.

Accubedrijf

1. Gebruik de aan-/uitschakelaar om het apparaat in te schakelen en na het gebruik weer uit te schakelen (afb. 3 ⊕/⊖).

Bediening

Scheerblad

1. Verwijder de beschermkap.
2. Schakel het apparaat in met de aan-/uitschakelaar (afb. 3 ⊕).
3. Voer het scheerapparaat met lichte druk loodrecht op het huidoppervlak tegen de baardgroeirichting in (afb. 9). Span daarbij de huid met uw vrije hand zodat de baardstoppels zich oprichten.



Voorzichtig! Schade door foute bediening.

- ▶ Vermijd sterke druk op het scheerblad, omdat dit anders kan breken.

4. Gebruik de aan-/uitschakelaar om het apparaat na het gebruik weer uit te schakelen (Abb. 3 ⊕).
5. Plaats de beschermkap weer terug.

Onderhoud



Waarschuwing! Letsel en materiële schade door ondeskundige omgang.

- ▶ Schakel het apparaat voor aanvang van alle reinigings- en onderhoudswerkzaamheden uit en scheid het van de stroomvoorziening.

Reiniging en onderhoud



Gevaar! Elektrische schok door binnendringend vocht.

- ▶ Het apparaat mag niet in water worden ondergedompeld!
- ▶ Laat geen vloeistof in het apparaat binnendringen.



Voorzichtig! Schade door agressieve chemicaliën.

- ▶ Agressieve chemicaliën kunnen schade toebrengen aan het apparaat en de accessoires.
- ▶ Gebruik geen oplos- of schuurmiddelen.

Voorzichtig! Schade door verkeerde reiniging van het scheerblad.

Reinig het scheerblad nooit met de reinigingsborstel, omdat het scheerblad beschadigd kan raken.

- ▶ Tik de scheerkop met het scheerblad op een plat oppervlak uit en blaas het haar eraf.



- Accessoires zijn via onze dealers verkrijgbaar.
- Vervangingsonderdelen kunt u via ons Servicecenter aanschaffen.

- ▶ Neem de scheerkop van de behuizing af (afb. 4). Tik de scheerkop met het scheerblad op een plat oppervlak uit en blaas het haar eraf. Verwijder met de reinigingsborstel de haarresten van de messenkop (afb. 5).
- ▶ Neem het apparaat alleen met een zachte, eventueel licht vochtige doek af.
- ▶ Plaats na de reiniging de beschermkap terug.



Wanneer na langere gebruiksduur ondanks regelmatige reiniging de scheercapaciteit afneemt, moeten messenkop en scheerblad worden vervangen.

Vervanging van de messenkop en het scheerblad

1. Verwijder de beschermkap van de scheerkop.
2. Neem de scheerkop met het scheerblad eraf (afb. 4).
3. Trek het scheerblad uit de scheerkop (afb. 6).



Voorzichtig! Schade door verkeerde omgang met het scheerblad.

- ▶ Pak het nieuwe scheerblad alleen aan de zijkant vast.
- ▶ Het scheerblad mag worden gebogen, maar niet worden geknikt.

4. Schuif het scheerblad tot aan de aanslag in de scheerkop (afb. 7).
5. Pak de messenkop aan de zijkant vast en maak hem voorzichtig los uit de houder (afb. 8Ⓐ).
6. Plaats de nieuwe messenkop op de houder en druk het op de houder (afb. 8Ⓑ).



Let erop dat de veer in de houder ingelegd is!

7. Breng de scheerkop met het scheerblad weer aan. Let op dat de scheerkop zich vergrendelt.
8. Plaats de beschermkap weer terug op de scheerkop.

Problemen oplossen

Scheerapparaat scheert slecht of plukt aan het baardhaar

Oorzaak: De scheerkop en de messenkop zijn vervuild.

- ▶ Reinig de scheerkop. Blijft het probleem zich voordoen, vervang dan het scheerblad en de messenkop.

Oorzaak: Scheerblad en messenkop zijn versleten.

- ▶ Vervang het scheerblad en de messenkop.

Huidletsel

Oorzaak: Beschadigd scheerblad.

- ▶ Controleer of het scheerblad tijdens het gebruik beschadigd is en vervang de scheerfolie zo nodig.

Laadcontrole-indicatie brandt niet

Oorzaak: de apparaatbus is vuil.

- ▶ Reinig de apparaatbus.

Oorzaak: Defecte voeding.

- ▶ Controleer of de netstekker goed contact maakt met het stopcontact.
- ▶ Controleer het netsnoer op eventuele beschadiging.

Wanneer u het probleem met deze aanwijzingen niet kunt opheffen, kunt u contact opnemen met ons servicecenter. Probeer nooit zelf het apparaat te repareren!

Afdanken



Voorzichtig! Milieuschade door onjuiste manier van afdanken.

- ▶ Ontlaad accu's voordat u ze afdankt!
- ▶ Door het apparaat volgens de voorschriften af te voeren voorkomt u schadelijke gevolgen voor mens en milieu.

Volg de wettelijke voorschriften op, als u het apparaat aan het einde van de levensduur afdankt.

Informatie over het afdanken van elektrische en elektronische apparaten in de EU:



Binnen de EU gelden er landelijke regels voor het afdanken van elektrische apparaten. Deze regels zijn gebaseerd op EU-richtlijn 2012/19/EG betreffende afgedankte elektrische en elektronische apparatuur (AEEA). Het apparaat mag daarom niet meer met de gemeentelijke vuilophaaldienst worden meegegeven of als huisvuil worden afgedankt. U kunt het apparaat kosteloos bij de desbetreffende gemeentelijke inzamelpunten of recyclecentra inleveren. De productverpakking bestaat uit recyclebare materialen. Voer deze volgens de milieuvoorschriften af voor verdere verwerking en recycling.

Brugsanvisning Akku-barbermaskine type 3616

Generelle sikkerhedsanvisninger



Læs og overhold alle sikkerhedsanvisningerne, og opbevar dem godt!

Tilsigtet anvendelse

- Brug kun barbermaskinen til barbering af menneske-skægghår.
- Dette produkt er ikke konstrueret til brug inden for erhvervs-mæssige områder.

Krav til brugeren

- Læs betjeningsvejledningen helt igennem før første brug, og lær produktet at kende.
- Dette produkt er ikke beregnet til brug for personer (inklusive børn) med reducerede fysiske, sensoriske eller psykiske evner, eller personer som har mangel på erfaringer og viden, medmindre de er under opsyn eller får anvisninger i brug af produktet af en person, som er ansvarlig for sikkerheden. Hold øje med børn, så det sikres, at de ikke leger med produktet.
- Kun til de europæiske markeder:
Dette produkt kan bruges af børn fra 8 år samt af personer med reducerede fysiske, sensoriske og mentale evner eller mangel på erfaring og/eller viden, hvis de er under opsyn eller er oplært i sikker brug af produktet og har forstået farerne, som kan opstå i forbindelse med anvendelse af det. Børn må ikke lege med produktet. Rengøring og brugervedligeholdelse må ikke udføres af børn, medmindre de er under opsyn.
- Læg produktet, så det ikke ligger i nærheden af dyr og ikke kan udsættes for vejrets påvirkning.

Farer



Fare! Elektrisk stød på grund af skader på produktet/stikstrømforsyningen.

- ▶ Produktet må ikke bruges, hvis det har dårlig funktion, hvis det er i stykker, eller hvis det har været faldet ned i vand.
- ▶ Produktet må aldrig anvendes med defekt ledning eller stikstrømforsyning.
- ▶ For at undgå fare må reparationer udelukkende udføres af et autoriseret servicecenter eller af en fagmand med uddannelse inden for elektroteknik, og der må kun anvendes originale reservedele.



Fare! Strømskud på grund af indtrængende væsker.

- ▶ Læg eller opbevar altid elapparater, så de ikke kan falde ned i vand (f.eks. en vaskekumme). Hold produktet borte fra vand og andre væsker.
- ▶ Rør aldrig ved produktet, hvis det falder ned i vand, og rør ikke ved vandet. Træk straks stikket ud af kontakten. Lad servicecenteret kontrollere produktet, før det startes igen.
- ▶ Produktet må kun bruges og opbevares i tørre rum.



Eksplisionsfare!

- ▶ Prøv ikke selv på at udskifte akkuer.
- ▶ Akkuer må kun udskiftes i servicecenteret med typer, som er frigivet af producenten.
- ▶ Udsæt ikke produktet for temperaturer under 0 °C eller over +40 °C i længere tid. Undgå direkte sollys.
- ▶ Brug aldrig produktet i omgivelser, hvor der er høj koncentration af aerosol-(spray-) produkter, eller hvor der frigøres ilt.



Fare! Antændeligt!

- ▶ Spray aldrig produktet med aerosol-(spray-) produkter, som er mærket som antændelige.



Advarsel! Personskader på grund af forkert brug.

- ▶ Brug aldrig produktet med beskadiget skæresæt.



Forsigtig! Skader på grund af forkert brug.

- ▶ Brug udelukkende stikstrømforsyningen med spændingen, som er angivet på typeskiltet.
- ▶ Brug udelukkende tilbehør, som anbefales af producenten.
- ▶ Brug udelukkende stikstrømforsyningen, som er blandt de leverede dele, ved opladning af produktet. Udskift kun defekte stikstrømforsyningsdele med originale reservedele, som kan bestilles hos vores servicecenter.
- ▶ Stik aldrig genstande ind i produktets åbninger, og lad ikke genstande falde ned i dem.
- ▶ Bær ikke produktet i strømledningen, og hold altid i stikket og ikke i ledningen eller produktet, når det afbrydes fra strømmettet.
- ▶ Hold strømledningen og produktet på afstand af varme overflader.
- ▶ Oplad eller opbevar ikke produktet med drejet eller knækket strømkabel.

Generelle brugeranvisninger

Informationer til brug af sikkerhedsanvisningerne og brugsanvisningen

- ▶ Læs også de separate sikkerhedsanvisninger samt alle medfølgende informationsark som supplement til denne brugsanvisning.
- ▶ For produktet bruges første gang, skal sikkerhedsanvisningerne og brugsanvisningen læses og forstås fuldstændigt.
- ▶ Betragt sikkerhedsanvisningerne og brugsanvisningen som en del af produktet, og opbevar den sikkert og inden for rækkevidde.
- ▶ Vedlæg sikkerhedsanvisningerne og brugsanvisningen, hvis produktet gives videre til andre.

Symbolforklaring

Følgende symboler anvendes på produktet/stikstrømforsyningen:



Symbol beskyttelsesklasse II.



CE-overensstemmelsesmærke.



UKCA-overensstemmelsesmærke for det britiske marked.



EAC-overensstemmelsesmærke for Den Eurasiske Økonomiske Union.



WEEE-mærkning om forbud mod bortskaffelse af elektrisk og elektronisk udstyr sammen med husholdningsaffaldet.

Følgende symboler og signaloird anvendes i vores driftsvejledninger:



FARE

Fare for strømstød med mulig alvorlig legemsbeskadigelse eller døden som følge.



FARE

Eksploderende fare med mulig alvorlig legemsbeskadigelse eller døden som følge.



FARE

Fare ved anvendelsen af antændelige stoffer. Ved brands opståen mulig alvorlig legemsbeskadigelse eller døden som følge.



ADVARSEL

Advarsel mod en mulig legemsbeskadigelse eller en sundhedsmæssig risiko.



FORSIGTIG

Info om faren for materielle skader.



Vejledning med nyttige informationer og tips.

- ▶ Du opfordres til at udføre en handling.

1. Udfør disse handlinger i den beskrevne rækkefølge.
- 2.
- 3.

Produktbeskrivelse

Delenes betegnelse (fig. 1)

- A Beskyttelseshætte
- B Skærefolie
- C Skærehoved med skærefolie
- D Lamelkniv
- E Tænd-/slukknop
- F Ladekontrolindikator
- G Maskinstik
- H Stikstrømforsyning
- I Tilslutningsstik

Tekniske data

Barbermaskine

| | |
|----------------------------|------------------------|
| Drev: | DC-motor |
| Akku: | Li-ION-akku |
| Første opladningstid akku: | 40 minutter |
| Opladningstid akku: | ca. 90 minutter |
| Driftstid akku: | op til 150 minutter |
| Mål (B x H x D): | 58 x 108 x 26 mm |
| Vægt: | ca. 120 g |
| Emissionslydtryksniveau: | maks. 63 dB(A) @ 25 cm |
| Vibration: | < 2,5 m/s ² |

Stikstrømforsyning

Producent: Zhejiang Spearpower Electronic

Technology Co., Ltd

No.10 Cheng Da Street, Shui Ge

Industrial Zone, Li Shui City,

Zhejiang Province 323000,

P.R. China

MPS005-050100CG

Europæisk stik

100 – 240 V

Type:

Indgangsspænding:

Indgangsskifte-

strømfrekvens:

Udgangsspænding:

Udgangsstrømsstyrke:

Udgangseffekt:

Gennemsnitlig udnyttelse

under drift:

Effektforbrug ved

nulbelastning:

50/60 Hz

5,0 V

1,0 A

5,0 W

76,10 %

0,06 W

Type:

MPS005-050100CG

UK-stik

Indgangsspænding:

Indgangsskifte-

strømfrekvens:

100 – 240 V

50/60 Hz

| | |
|---------------------------------------|---------|
| Udgangsspænding: | 5,0 V |
| Udgangsstrømsstyrke: | 1,0 A |
| Udgangseffekt: | 5,0 W |
| Gennemsnitlig udnyttelse under drift: | 75,58 % |
| Effektforbrug ved nulbelastning: | 0,06 W |

Driftsbetingelser

Omgivelser: 0°C – +40°C

Maskinen er beskyttelsesisoleret og radiostøjdæmpet. Den opfylder kravene i EU-direktivet elektromagnetisk kompatibilitet 2014/30/EU og lavspændingsdirektivet 2014/35/EU.

Brug

Forberedelse

- Opbevar emballagen, så maskinen kan opbevares eller transporteres korrekt.

- Kontrollér, at alle dele er leveret med.
- Kontrollér delene for eventuelle transportskader.

Sikkerhed

! Forsigtig! Skader på grund af forkert spændingsforsyning.

- Brug udelukkende produktet med spændingen, som er angivet på typeskiltet.

Opladning af akku

- Sluk for maskinen med tænd-/slukknappen (fig. 3ⓑ).
- Sæt tilslutningsstikket på maskinens stikstrømforsyning ind i indgangen på maskinen (fig. 2ⓐ).
- Sæt stikstrømforsyningen ind i stikkontakten (fig. 2ⓐ). Opladningen begynder.

- Under opladningen lyser opladningsdisplayet rødt.
- For at sikre, at akkubatteriet har lang levetid, skal det være helt afladet, før det oplades igen.

Akku-drift

- Tænd for maskinen med tænd-/slukknappen og sluk den efter brug (fig. 3ⓐ/ⓑ).

Betjening

Foliebarbering

- Tag beskyttelseshætten af.
- Tænd for maskinen på tænd-/slukknappen (fig. 3ⓐ).
- Bevæg barbermaskinen med et let tryk lodret hen over huden mod skægveksten (fig. 9). Spænd samtidig huden ud med den frie hånd, så skægstubbene rejser sig.



Forsigtig! Skader på grund af forkert betjening.

- Undgå at trykke kraftigt på skærefolien, da det kan medføre, at folien går i stykker.

- Sluk for produktet på tænd-/slukknappen (fig. 3ⓑ) efter brug.
- Sæt beskyttelseshætten på igen.

Vedligeholdelse



Advarsel! Personskader og materielle skader på grund af forkert håndtering.

- Sluk for maskinen, før rengørings- eller vedligeholdelsesarbejdet startes, og afbryd den fra strømforsyningen.

Rengøring og pleje



Fare! Strømstød på grund af indtrængende væsker.

- Læg ikke maskinen ned i vand!
- Lad ikke væske komme ind i det indvendige af maskinen.



Forsigtig! Skader på grund af aggressive kemikalier.

- Aggressive kemikalier kan beskadige maskinen og tilbehøret.
- Brug ikke opløsnings- eller skuremidler.

Forsigtig! Skader på grund af forkert rengøring af skærefolien.

Rengør aldrig skærefolien med rensbørsten, da skærefolien kan beskadiges.

- Bank skærehovedet med skærefolien ud på en plan overflade, og pust hårene af.



- Tilbehørsdele kan rekvireres hos vores forhandlere.
- Reserve dele kan rekvireres hos vores servicecenter.

- Tag skærehovedet af huset (fig. 4). Bank skærehovedet med skærefolien ud på en plan overflade, og pust hårene af. Fjern hårresterne fra lamelkniven med rensbørsten (fig. 5).
- Tør kun maskinen af med en blød, eventuelt let fugtet klud.
- Sæt beskyttelseshætten på igen efter rengøringen.



- Hvis barberingseffekten aftager efter længere tids brug trods regelmæssig rengøring og smøring, skal lamelkniven og skærefolien udskiftes.

Udskiftning af lamelkniven og skærefolien

- Fjern beskyttelseshætten fra skærehovedet.
- Tag skærehovedet med skærefolien af (fig. 4).
- Tag skærefolien ud af skærehovedet (fig. 6).



Forsigtig! Skader på grund af forkert håndtering af skærefolien.

- Hold kun på siden af den nye skærefolie.
- Skærefolien må kun bøjes - ikke knækkes.

- Sæt skærefolien på skærehovedet indtil stop (fig. 7).

- Hold på siden af lamelkniven, og løs den forsigtigt fra holderen (fig. 8Ⓢ).
- Sæt den nye lamelkniv på holderen, og tryk den på holderen (fig. 8Ⓣ).



Sørg for, at fjederen er lagt ind i holderen.

- Sæt skærehovedet med skærefolien på igen. Lad skærehovedet gå i indgreb.
- Sæt beskyttelseshætten på skærehovedet igen.

Problemafhjælpning

Barbermaskinen barberer dårligt eller rykker

Årsag: Skærehovedet og lamelkniven er snavsede.

- Rengør skærehovedet. Hvis problemet ikke kan afhjælpes, skal skærefolien og lamelkniven udskiftes.

Årsag: Skærefolien og lamelkniven er slidte.

- Udskift skærefolien og lamelkniven.

Hudskader

Årsag: Beskadiget skærefolie.

- Kontrollér, om skærefolien er blevet beskadiget ved brug, og udskift i så fald skærefolien.

Ladekontrolindikatoren lyser ikke.

Årsag: Produktets indgangsstik er snavset.

- Rengør produktets indgangsstik.

Årsag: Defekt strømforsyning.

- Kontrollér, at kontakten mellem strømstikket og stikkontakten er i orden.
- Kontrollér strømledningen for eventuelle skader.

Hvis du ikke kan afhjælpe problemet med disse anvisninger, bedes du henvende dig til vores servicecenter. Prøv aldrig selv på at reparere produktet!

Bortskaffelse



Forsigtig! Miljøskader ved forkert bortskaffelse.

- Aflad genopladelige batterier før bortskaffelse!
- Bortskaffelse efter reglerne gavner miljøet og forhindrer eventuelle skadelige følger for mennesker og miljø.

Overhold altid de gældende forskrifter i loven ved bortskaffelse af maskinen.

Informationer til bortskaffelse af elektriske og elektroniske maskiner i det europæiske fællesskab:



Inden for det Europæiske Fællesskab fastsættes bortskaffelsen af elektrisk drevne maskiner af nationale love, som er baseret på EU-direktivet 2012/19/EU om kasserede elektroniske maskiner (WEEE). Ifølge disse love må maskinen ikke bortskaffes sammen med det kommunale affald eller husholdningsaffaldet. Maskinen modtages gratis på de kommunale indsamlingssteder eller genbrugspladser. Produktets emballage består af genbrugsmaterialer. Bortskaf dem korrekt efter lovene og aflever det til genanvendelse.

Bruksanvisning

Batteridrivna rakapparater typ 3616

Allmän säkerhetsinformation



Läs och beakta all säkerhetsinformation och spara den för senare bruk!

Ändamålsenlig användning

- Rakapparaten får endast användas för rakning av skägg hos människor.
- Denna apparat är konstruerad för att användas till icke-professionellt bruk.

Krav på användaren

- Läs hela bruksanvisningen innan apparaten används för första gången och bekanta dig med apparaten.
- Denna apparat är inte avsedd att användas av personer (även barn) med nedsatt fysisk, sensorisk eller mental förmåga eller av personer som inte är förtrogna med apparatens funktions-sätt. Dessa personer får endast använda apparaten om de fått en detaljerad anvisning om apparatens funktion eller om de arbetar under uppsyn av en erfaren person som är ansvarig för deras säkerhet. Se till att inga barn kan komma åt apparaten för att leka med den.
- Endast för europeiska marknader:
Denna produkt kan användas av barn som är minst 8 år och av personer med begränsad fysisk, sensorisk eller mental förmåga eller bristande erfarenhet och/eller kunskap om de hålls under uppsikt eller instruerats i hur produkten används på ett säkert sätt och inser vilka risker det innebär. Barn får inte leka med produkten. Apparaten får inte rengöras eller underhållas av barn, såvida de inte hålls under uppsikt.
- Apparaten ska förvaras utom räckhåll för djur och skyddas mot inverkan av väder och vind.

Risker



Fara! Elektrisk stöt till följd av skador på apparaten/kontaktkopplingsnättdelen.

- ▶ Använd inte apparaten om den inte fungerar korrekt, om den är skadad eller om den har fallit i vatten.
- ▶ Använd aldrig apparaten om nätkabeln eller kontaktkopplingsnättdelen är skadad.
- ▶ För att undvika risker får reparationer endast utföras av ett auktoriserat servicecenter eller av en elektrotekniskt utbildad fackperson som använder reservdelar av originaltyp.



Fara! Elektriska stötar på grund av inträngande vätska.

- ▶ Elektriska apparater ska förvaras så att de inte kan falla i vatten (t.ex. i tvättstall). Se till att apparaten inte kommer i kontakt med vatten och andra vätskor.
- ▶ Vidrör aldrig och ta aldrig tag i en elektrisk apparat som har fallit i vatten. Dra genast ut kontakten ur eluttaget. Låt ett servicecenter kontrollera apparaten innan den tas i drift igen.

- ▶ Apparaten får endast användas och förvaras i torra utrymmen.



Explosionsrisk!

- ▶ Försök aldrig byta batterierna själv.
- ▶ Batterier får endast bytas ut mot godkända typer från tillverkaren i ett servicecenter.
- ▶ Utsätt inte apparaten för temperaturer under 0 °C eller över +40 °C under längre perioder. Undvik direkt solljus.
- ▶ Apparaten ska aldrig användas i miljöer med en hög koncentration av aerosoler eller sprejprodukter, eller där syre frigörs.



Fara! Brandfarlig!

- ▶ Spreja aldrig brandfarliga aerosoler eller sprejprodukter på apparaten.



Varning! Personskador till följd av olämplig hantering.

- ▶ Apparaten får aldrig användas om skärbladet är skadat.



Försiktig! Skador till följd av olämplig hantering.

- ▶ Kontaktkopplingsnättdelen får endast användas med den spänning som anges på typskylten.
- ▶ Använd endast de tillbehör som tillverkaren rekommenderar.
- ▶ Använd endast kontaktkopplingsnättdelen som medföljer vid leveransen för att ladda upp apparaten. Byt endast ut defekta kontaktkopplingsnättdelar mot originalreservdelar som kan erhållas via vårt servicecenter.
- ▶ Stick aldrig in några föremål i apparatens öppningar och se till att inget kan falla in där.
- ▶ Bär aldrig apparaten i sladden och håll alltid i kontakten när du drar ut kontakten från elnätet och inte i sladden eller i själva apparaten.
- ▶ Håll sladden och apparaten borta från heta ytor.
- ▶ Apparaten får inte laddas eller förvaras med vriden eller böjd sladd.

Allmänna råd till användaren

Information för användning av säkerhetsanvisning och bruksanvisning

- ▶ Observera som komplement till denna bruksanvisning de separata säkerhetsanvisningarna samt alla medföljande informationsblad.
- ▶ Innan du tar apparaten i bruk första gången, måste du läsa igenom och förstå säkerhetsanvisningen och bruksanvisningen till fullo.
- ▶ Säkerhetsanvisning och bruksanvisning ska betraktas som en del av produkten och förvaras på en skyddad och tillgänglig plats.
- ▶ Säkerhetsanvisningen och bruksanvisningen ska medfölja apparaten om den överläts till en ny ägare.

Förklaring av symbolerna

Följande symboler finns på apparaten resp. kontaktkopplingsnätdelen:



Symbol skyddsklass II.



CE-överensstämmelsemärkning.



UKCA-överensstämmelsemärkning för den brittiska marknaden.



EAC-överensstämmelsemärkning för den Eurasiska ekonomiska unionen.



WEEE-märkning som förbjuder att elektrisk och elektronisk utrustning kastas som hushållsavfall.

Följande symboler och signalord används i våra bruksanvisningar:



FARA

Fara för elektrisk stöt som kan resultera i allvarliga personskador eller dödsfall.



FARA

Explosionsrisk som kan resultera i allvarliga personskador eller dödsfall.



FARA

Fara till följd av användning av brandfarliga ämnen. Eldsvåda som kan resultera i allvarliga personskador eller dödsfall.



WARNING

Varning för en fara som kan medföra personskador eller en hälsorisk.



FÖRSIKTIGHET

Informerar om risk för materiella skador.



Anvisning som innehåller nyttig information och tips.

- ▶ Innehåller en uppmaning att utföra en handling.
1. Genomför dessa handlingar i den följd som anges.
 - 2.
 - 3.

Produktbeskrivning

Beskrivning av delarna (fig. 1)

- A Skyddskåpa
- B Skärblad
- C Skärhuvud med skärblad
- D Saxhuvud
- E Strömbrytare
- F Laddningssymbolen
- G Apparats uttag
- H Kontaktkopplingsnätdel
- I Apparatkontakt

Tekniska uppgifter

Rakapparat

| | |
|--------------------------|-------------------------|
| Drivning: | DC-motor |
| Batteri: | Li-ION-batteri |
| Batteriets laddningstid: | ca. 90 minuter. |
| Batteriets laddningstid: | ca. 90 minuter. |
| Driftslängd batteri: | upp till 150 minuter |
| Mått (B x H x D): | 58 x 108 x 26 mm |
| Vikt: | ca. 120 g |
| Ljudtrycksnivå: | max. 63 dB(A) vid 25 cm |
| Vibration: | < 2,5 m/s ² |

Kontaktkopplingsnätdel

| | |
|--------------------|--|
| Tillverkare: | Zhejiang Spearpower Electronic Technology Co., Ltd No.10 Cheng Da Street, Shui Ge Industrial Zone, Li Shui City, Zhejiang Province 323000, P.R. China |
| Typ: | MPS005-050100CG Eurokontakt |
| Ingående spänning: | 100 – 240 V |

| | |
|--|----------|
| Frekvens för inkommande växelström: | 50/60 Hz |
| Utgående spänning: | 5,0 V |
| Utgående ström: | 1,0 A |
| Utgående effekt: | 5,0 W |
| Genomsnittlig verkningsgrad i aktivt läge: | 76,10 % |
| Elförbrukning vid noll-last: | 0,06 W |

| | |
|--|-----------------|
| Typ: | MPS005-050100CG |
| Ingående spänning: | UK-kontakt |
| Frekvens för inkommande växelström: | 100 – 240 V |
| Utgående spänning: | 50/60 Hz |
| Utgående ström: | 5,0 V |
| Utgående effekt: | 1,0 A |
| Genomsnittlig verkningsgrad i aktivt läge: | 5,0 W |
| Elförbrukning vid noll-last: | 75,58 % |
| | 0,06 W |

Driftvillkor

Omgivning: 0°C – +40°C

Apparaten är skyddsisolerad och radioavstörd. Uppfyller kraven i EU-direktivet Elektromagnetisk kompatibilitet 2014/30/EU och i Lågspänningsdirektivet 2014/35/EU.

Drift

Förberedelse

- Spara förpackningsmaterialet för eventuell senare förvaring eller transport.

- Kontrollera att alla delar medföljer enheten vid leverans.
- Kontrollera delarna för att upptäcka eventuella transportskador.

Säkerhet



Försiktig! Skador till följd av felaktig spänningsförsörjning.

- Apparaten får endast användas med den spänning som anges på typskylten.

Laddning av batterier

- Slå av apparaten med strömbrytaren (fig. 3 ⊕).
- Sätt kontaktkopplingsnätdelens apparatkontakt i apparatens uttag (fig. 2 ⊕).
- Sätt i kontaktkopplingsnätdelen i nätuttaget (fig. 2 ⊕). Laddningen startas.



- Under laddningen lyser laddningssymbolen rött.
- För att förlänga batteriernas livslängd bör de alltid återuppladdas först när de är helt urladdade.

Batteridrift

- Använd strömbrytaren för att slå på apparaten och slå av apparaten efter användning (fig. 3 ⊕/⊖).

Användning

Bladrakning

- Ta av skyddet.
- Slå på apparaten med strömbrytaren (fig. 3 ⊕).

- För apparaten med lätt tryck i rät vinkel längs med ansiktet och raka genom att föra den mot skäggets växtriktning (fig. 9). Spänn samtidigt huden med den fria handen så att skäggstubben reser sig.



Försiktig! Skador till följd av felaktig användning.

- Undvika att trycka för kraftigt mot skärbladet, annars kan det brista.

- Använd strömbrytaren för att slå av apparaten efter användning (fig. 3 ⊕).
- Sätt på skyddet igen.

Underhåll



Varning! Personskador och materiella skador till följd av olämplig hantering.

- Stäng av apparaten innan rengörings- och underhållsarbeten påbörjas och koppla från strömförsörjningen.

Rengöring och skötsel



Fara! Elektriska stötar på grund av inträngande vätska.

- Sänk inte ned apparaten i vatten!
- Låt ingen vätska tränga in i apparatens inre.



Försiktig! Skador på grund av aggressiva kemikalier.

- Aggressiva kemikalier kan skada apparaten och tillbehören.
- Använd inga lösningsmedel eller slipmedel.

Försiktig! Skador på grund av felaktig rengöring av skärbladet.

- Rengör aldrig skärbladet med rengöringsborsten eftersom skärbladet då kan skadas.
- Slå ur skärhuvudet med skärbladet på en slät yta och blås sedan av hårresterna.



- Tillbehörsdelar kan erhållas hos våra återförsäljare.
- Reservdelar kan erhållas hos vårt servicecenter.

- Ta av skärhuvudet från huset (fig. 4). Slå ur skärhuvudet med skärbladet på en slät yta och blås sedan av hårresterna. Ta bort hår från saxhuvudet med rengöringsborsten (fig. 5).
- Rengör apparaten med en mjuk, eventuellt lätt fuktig trasa.
- Sätt på skyddet efter rengöringen.



- Om räkningsprestandan försämrats efter en lång tids användning, trots regelbunden rengöring, måste saxhuvudet och skärbladet bytas ut.

Byta ut saxhuvudet och skärbladet

- Ta av skyddet från skärhuvudet.
- Ta av skärhuvudet inkl. skärbladet (fig. 4).
- Ta ut skärbladet ur skärhuvudet (fig. 6).

**Försiktig! Skador på grund av felaktig hantering av skärbladet.**

- ▶ Håll fast det nya skärbladet endast i sidan.
- ▶ Skärbladet får endast böjas, inte vikas.

- Skjut in skärbladet i skärhuvudet tills det tar emot (fig. 7).
- Ta tag i saxhuvudet på sidan och lossa den försiktigt ur hållaren (fig. 8⊕).
- Sätt det nya saxhuvudet på hållaren och tryck fast den på hållaren (fig. 8⊕).



Se till att fjädern har lagts in i hållaren!

- Sätt på skärhuvudet inkl. skärbladet igen. Låt skärhuvudet snäppa in.
- Sätt skyddet på skärhuvudet igen.

Felsökning**Rakapparaten rakar dåligt eller rycker bort hår**

Orsak: Skärhuvudet och saxhuvudet är smutsiga.

- ▶ Rengör skärhuvudet. Om problemet inte kan lösas ska skärbladet och saxhuvudet bytas ut.

Orsak: Skärbladet och saxhuvudet är slitna.

- ▶ Byt ut skärbladet och saxhuvudet.

Hudskador

Orsak: Skärbladet är skadat.

- ▶ Kontrollera om skärbladet har skadats under användning. Byt ut skärbladet vid behov.

Laddningssymbolen lyser inte

Orsak: Apparatsens uttag är smutsigt.

- ▶ Rengör apparatsens uttag.

Orsak: Fel i strömförsörjningen.

- ▶ Kontrollera att nätkontakten har god kontakt med vägguttaget.
- ▶ Kontrollera att nätkabeln inte är skadad.

Om det inte går att avhjälpa problemet med hjälp av denna information, kontakta vårt servicecenter. Försök aldrig att själv reparera apparaten.

Kassering**Varning! Risk för miljöskador vid felaktig kassering.**

- ▶ Ladda ur batteriet innan det kastas!
- ▶ En korrekt avfallshandling är viktig för miljön och förhindrar eventuella skadliga effekter på mänskliga och miljön.

Följ de gällande lagstiftade föreskrifterna vid kassering av apparaten.

Information för kassering av elektriska och elektroniska apparater i den Europeiska gemenskapen:

I den Europeiska gemenskapen regleras villkoren för kassering av elektrisk utrustning i nationella regelverk, som bygger på EU-direktiv 2012/19/EG om elektronisk utrustning (WEEE). Enligt dessa får apparaten inte längre kasseras som hushållsopor. Apparaten omhändertas kostnadsfritt vid kommunala uppsamlingsstationer eller miljöstationer. Produktförpackningen består av återvinningsbara material. Kassera dessa på ett miljövänligt sätt och lämna in dem för återvinning.

Bruksanvisning

Batteridreven barbermaskin type 3616

Generelle sikkerhetsinstruksjer



Les og følg alle sikkerhetsinstruksene og ta vare på dem!

Forskriftsmessig bruk

- Bruk barberapparatet utelukkende til barbering av skjegghår fra mennesker.
- Dette apparatet er konstruert for bruk i ikke-yrkesmessig sammenheng.

Krav til brukeren

- Les gjennom hele bruksanvisningen før du tar i bruk apparatet for første gang, og gjør deg fortrolig med apparatet.
- Dette apparatet er ikke beregnet på å brukes av personer (herunder også barn) med reduserte fysiske, sensoriske eller mentale evner, eller med manglende erfaring og kunnskaper, med mindre bruken skjer under tilsyn, eller dersom personene er blitt instruert i bruken av apparatet av en person som er ansvarlig for sikkerheten. Barn bør holdes under tilsyn, for å sikre at de ikke leker med apparatet.
- Kun for det europeiske markedet: Dette apparatet kan brukes av barn over 8 år og av personer med reduserte fysiske, sensoriske eller mentale evner eller mangel på erfaring og/eller kunnskaper, forutsatt at de blir overvåket eller instruert i sikker bruk av apparatet, og forutsatt at de har forstått risikoene som er forbundet med det. Barn må ikke leke med apparatet. Rengjøring og bruk/vedlikehold får ikke gjennomføres av barn, unntatt hvis de er under oppsyn.
- Du må legge fra deg apparatet utenfor dyrs rekkevidde og slik at det ikke er utsatt for vind og vær.

Risikoer



Fare! Fare for elektrisk støt ved skader på maskinen/nettdelen.

- ▶ Apparatet må ikke brukes hvis det ikke fungerer forskriftsmessig, hvis det er skadet, eller hvis det har falt ned i vann.
- ▶ Apparatet må aldri brukes når strømkabelen eller nettdelen er skadet.
- ▶ For å unngå risiko må reparasjoner kun utføres av et autorisert servicesenter eller av en fagmann med elektroteknisk utdanning, og det skal kun brukes original-reservedeler.



Fare! Elektrisk støt dersom det trenger væske inn i apparatet.

- ▶ Legg alltid fra deg hhv. oppbevar alltid elektriske apparater slik at de ikke kan falle ned i vann (f.eks. en utslagsvask). Hold apparatet borte fra vann og andre væsker.

- ▶ Du må ikke under noen omstendighet berøre et elektrisk apparat som har falt ned i vann. Man må heller ikke berøre vannet. Trekk øyeblikkelig ut nettpluggen. La apparatet kontrolleres på et servicesenter før det benyttes igjen.
- ▶ Apparatet skal kun brukes og oppbevares i tørre rom.



Eksplisjonsfare!

- ▶ Forsøk aldri å skifte ut batteriene selv.
- ▶ Batterier får kun byttes ut på Servicesenteret mot batterityper som er frigitt av produsenten.
- ▶ Apparatet må ikke utsettes for temperaturer under 0 °C eller over +40 °C i lengre perioder. Unngå at det utsettes for direkte sollys.
- ▶ Apparatet må aldri brukes i omgivelser hvor det finnes en høy konsentrasjon av aerosolprodukter (spray) eller hvor det frisettes oksygen.



Fare! Brannfarlig!

- ▶ Du må aldri spraye apparatet med aerosolprodukter (spray) som er merket som brannfarlig.



Advarsel! Fare for personskader ved ukorrekt håndtering.

- ▶ Bruk aldri apparatet når knivsettet er skadet.



Forsiktig! Fare for skader ved ukorrekt håndtering.

- ▶ Du må bare bruke nettdelen med den spenning som er angitt på merkeplaten.
- ▶ Du må kun bruke det tilbehøret som produsenten har anbefalt.
- ▶ Til opplading av apparatet må kun nettdelen anvendes som er med i leveringsomfanget. Skift kun ut de defekte nettdelene med originale reservedeler som kan kjøpes via vårt servicesenter.
- ▶ Stikk aldri gjenstander inn i åpningene i apparatet eller la gjenstander falle inn i dem.
- ▶ Ikke bære apparatet i strømkabelen og dra alltid i pluggen og ikke i kabelen eller apparatet når du skal koble det fra strømmettet.
- ▶ Hold strømkabelen og apparatet på avstand fra varme overflater.
- ▶ Ikke lad opp eller oppbevar apparatet med vridd eller knekt strømkabel.

Generelle instruksjoner for brukeren

Informasjon om bruken av sikkerhetsinstruksene og bruksanvisningen

- ▶ I tillegg til denne bruksanvisningen må du følge de separate sikkerhetsinstruksene og alle merkeblader som fulgte med i leveringen.
- ▶ Før du tar maskinen i bruk for første gang, må du ha lest gjennom og forstått hele bruksanvisningen.
- ▶ Anse bruksanvisningen for å være en del av produktet, og oppbevar den på et trygt og lett tilgjengelig sted.
- ▶ Legg ved sikkerhetsinstruksene og bruksanvisningen dersom du gir apparatet videre til en annen person.

Forklaring av symbolene

Følgende symboler brukes på apparatet eller nettdelen:



Symbol for sikkerhetsklasse II.



CE-samsvarsmerke.



UKCA-samsvarsmerke for det britiske markedet.



EAC-samsvarsmerke for området i Eurasiske økonomiske fellesskap.



WEEE-merke som signaliserer forbud mot å kaste elektriske og elektroniske apparater i restavfallet.

Følgende symboler og signalord brukes i våre bruksanvisninger:



FARE

Fare på grunn av elektrisk støt, med mulig alvorlig personskade eller døden som følge.



FARE

Eksplisjonsfare, med mulig alvorlig personskade eller døden som følge.



FARE

Fare ved bruk av brannfarlige stoffer. Når det oppstår brann, kan det føre til alvorlige personskader eller død.



ADVARSEL

Advarsel mot mulige personskader eller helseisiko.



FORSIKTIG

Henvising til risiko for materielle skader.



Merknad med nyttige opplysninger og tips.

- ▶ Du blir oppfordret til å utføre en handling.
1. Utfør disse handlingene i beskrevet rekkefølge.
 - 2.
 - 3.

Produktbeskrivelse

Betegnelser på delene (fig. 1)

- A Beskyttelseshette
- B Skjærefolie
- C Skjærehode med skjærefolie
- D Lamellkniv
- E PÅ/AV-bryter
- F Ladekontrollindikator
- G Apparatkontakt
- H Nettdel
- I Apparattilkoplingsplugg

Tekniske data

Barbermaskin

| | |
|------------------------|------------------------|
| Drivenhet: | DC-motor |
| Batteri: | Li-ION-batteri |
| Førsteladetid batteri: | 40 minutter |
| Ladetid batteri: | ca. 90 minutter |
| Brukstid batteri: | inntil 90 minutter |
| Mål (B x H x D): | 58 x 108 x 26 mm |
| Vekt: | ca. 120 g |
| Lydtrykknivå: | maks. 63 dB(A) @ 25 cm |
| Vibrasjoner: | < 2,5 m/s ² |

Nettdel

| | |
|---|---|
| Produsent: | Zhejiang Spearpower Electronic Technology Co., Ltd No.10 Cheng Da Street, Shui Ge Industrial Zone, Li Shui City, Zhejiang Province 323000, P.R. Kina |
| Type: | MPS005-050100CG Europlugg 100 – 240 V |
| Inngangsspenning: | 100 – 240 V |
| Inngangs-vekselstrømfrekvens: | 50/60 Hz |
| Utgangsspenning: | 5,0 V |
| Utgangsstrøm: | 1,0 A |
| Utgangseffekt: | 5,0 W |
| Gjennomsnittlig effektivitet under drift: | 76,10 % |
| Opptatt effekt ubelastet: | 0,06 W |

| | |
|-------------------------------|--|
| Type: | MPS005-050100CG UK-plugg 100 – 240 V |
| Inngangsspenning: | 100 – 240 V |
| Inngangs-vekselstrømfrekvens: | 50/60 Hz |
| Utgangsspenning: | 5,0 V |
| Utgangsstrøm: | 1,0 A |
| Utgangseffekt: | 5,0 W |

| | |
|---|---------|
| Gjennomsnittlig effektivitet under drift: | 75,58 % |
| Opptatt effekt ubelastet: | 0,06 W |

Driftsbetingelser

Omgivelse: 0°C – +40°C

Apparatet er verneisolert og radiostøydempet. Den oppfyller kravene i EU-direktivet om elektromagnetisk kompatibilitet 2014/30/EU og lavspenningsdirektivet 2014/35/EU.

Bruk

Forberedelser

- ⓘ Ta vare på emballeringsmaterialet med tanke på senere sikker oppbevaring eller transport.

- ▶ Kontroller at leveringen er komplett.
- ▶ Kontroller alle delene med tanke på eventuelle transportskader.

Sikkerhet

Forsiktig! Skader på grunn av feil spenningsforsyning.

- ▶ Du må bare bruke apparatet med den spenning som er angitt på merkeplaten.

Lade batteriet

1. Slå apparatet av med PÅ-/AV-bryteren (fig. 3 ⊕).
2. Stikk nettdelens apparattilkoplingsplugg inn i apparatkontakten (fig. 2 ⊕).
3. Plugg nettdelen inn i nettets stikkontakt (fig. 2 ⊕). Ladeprosessen begynner.

- ⓘ · Under lading lyser ladekontrollampen rødt.
- For å garantere at akkumulatorene får en lang levetid, bør disse være komplett utladet før de lades opp på nytt igjen.

Batteridrift

1. Slå apparatet på og av med PÅ-/AV-bryteren etter bruk (fig. 3 ⊕/⊙).

Betjening

Foliebarbering

1. Ta av beskyttelseshetten.
2. Slå apparatet på med PÅ-/AV-bryteren (fig. 3 ⊕).
3. Før barbermaskinen med et lett trykk loddrett mot hudens overflate i motsatt retning av skjeggveksten (fig. 9). Spenn samtidig huden med den ledige hånden, slik at skjeggbustene reises opp.



Forsiktig! Skader på grunn av feil betjening.

- ▶ Unngå sterkt trykk på skjærefolien, for dette kan ellers føre til at folien går i stykker.

4. Slå apparatet av med PÅ-/AV-bryteren etter bruk (fig. 3 ⊕).
5. Sett beskyttelseshetten på igjen.

Vedlikehold



Advarsel! Fare for personskader og materielle skader ved ukorrekt håndtering.

- ▶ Slå av apparatet før du begynner med rengjørings- og vedlikeholdsarbeid og koble fra strømforsyningen.

Rengjøring og stell



Fare! Elektrisk støt dersom det trenger væske inn i apparatet.

- ▶ Ikke dypp apparatet i vann!
- ▶ La ikke noen form for væske trenge inn i apparatet.



Forsiktig! Skader ved bruk av aggressive kjemikalier.

Aggressive kjemikalier kan medføre skader på apparatet og tilbehøret.

- ▶ Du må ikke bruke løsemidler eller skuremidler.

Forsiktig! Skader på grunn av feil rengjøring av skjærefolien.

Skjærefolien må ikke under noen omstendighet rengjøres med rengjøringsbørsten, for da kan skjærefolien få skader.

- ▶ Bank skjærehodet med skjærefolien ren på en jevn flate og blås bort hårene.



- Du kan bestille tilbehørsdeler fra våre forhandlere.
- Du kan bestille reservedeler fra våre servicecentre.

- ▶ Ta skjærehodet av fra huset (fig. 4). Bank skjærehodet med skjærefolien ren på en jevn flate og blås bort hårene. Fjern hårrestene fra lamellkniven med rengjøringsbørsten (fig. 5).
- ▶ Tørk bare av apparatet med en myk, eventuelt litt fuktig klut.
- ▶ Sett beskyttelseshetten på etter rengjøringen.



- Hvis klippeeffekten avtar etter at apparatet har vært i bruk i lang tid, på tross av regelmessig rengjøring, bør lamellkniven og skjærefolien skiftes ut.

Utskiftning av lamellkniv og skjærefolie

1. Ta beskyttelseshetten av skjærehodet.
2. Ta av skjærehodet med skjærefolien (fig. 4).
3. Trekk skjærefolien av skjærehodet (fig. 6).



Forsiktig! Skader på grunn av feil håndtering av skjærefolien.

- ▶ Ta bare tak i den nye skjærefolien på siden.
- ▶ Skjærefolien må bare bøyes, ikke knekkes.

4. Skyv skjærefolien inn i skjærehodet helt inn til anslaget (fig. 7).
5. Ta tak på siden av lamellkniven og løsne den forsiktig fra holderen (fig. 8 ②).
6. Sett den nye lamellkniven på holderen og trykk den inn på holderen (fig. 8 ③).



Påse at fjærene er lagt inn i holderen!

7. Sett skjærehodet med skjærefolien på igjen. La skjærehodet gå i lås.
8. Sett beskyttelseshetten på skjærehodet igjen.

Utbedring av feil

Barbermaskinen barberer dårlig eller lugger

Årsak: Skjærehode og lamellkniv er tilsmusset

- ▶ Rengjør skjærehodet. Hvis det ikke er mulig å utbedre problemet, må du skifte ut skjærehodet og lamellkniven.

Årsak: Skjærefolie og lamellkniv er nedslitt.

- ▶ Skift ut skjærefolien og lamellkniven.

Skader på hud

Årsak: Skadet skjærefolie.

- ▶ Kontroller om skjærefolien er blitt skadet under bruk og skift ut skjærefolien ved behov.

Ladekontrollindikatoren lyser ikke

Årsak: Apparatkontakten er tilsmusset.

- ▶ Rengjør apparatkontakten.

Årsak: Defekt strømforsyning.

- ▶ Kontroller at det er forskriftsmessig kontakt mellom nettpluggen og stikkkontakten.
- ▶ Kontroller nettkabelen med tanke på eventuelle skader.

Hvis du ikke kan løse problemet med disse instruksene, ber vi det kontakte Servicesenteret. Forsøk aldri å reparere apparatet på egenhånd!

Avfallsbehandling



Forsiktig! Miljøskader ved feil avfallsbehandling.

- ▶ Sørg for at akkumulatorene er utladet før de deponeres!
- ▶ Forskriftsmessig avhengig bidrar til å avlaste miljøet og forhindrer mulige skadevirkninger på mennesker og miljø.

Overhold gjeldende lovbestemte forskrifter når du skal sende apparatet inn til avfallsbehandling.

Informasjon om avfallsbehandling av elektrisk og elektronisk utstyr i Det europeiske fellesskap:



Innenfor Det europeiske fellesskap regulerer nasjonale forskrifter på grunnlag av EU-direktiv 2012/19/EF og utbrukt elektrisk og elektronisk utstyr (WEEE) hvordan elektrisk drevne apparater skal avfallsbehandles. I henhold til dette er det ikke lenger tillatt å kaste apparatet i kommunalt avfall eller husholdningsavfall. Apparatet kan leveres inn gratis til kommunale deponier eller anlegg for gjenvinning av materialer. Produktemballasjen består av materialer som kan gjenvinnes. Kast disse på miljøvennlig måte og tilbakefør dem til gjenbruksstasjonen.

Käyttöohje

Akkukäyttöinen parranajokone tyyppi 3616

Yleiset turvallisuusohjeet



Lue kaikki turvallisuusohjeet, noudata niitä ja säilytä nämä!

Määräystenmukainen käyttö

- Käytä parranajokonetta vain parran ajamiseen.
- Tämä laite on suunniteltu ei-kaupalliseen käyttöön.

Käyttäjään kohdistuvat vaatimukset

- Lue käyttöohje kokonaan läpi ennen ensimmäistä käyttöönottoa ja tutustu laitteeseen.
- Tätä laitetta ei ole tarkoitettu sellaisten henkilöiden käytettäväksi (mukaan luettuna lapset), joilla on heikot ruumiilliset, aistimukselliset tai henkiset kyvyt, tai joilla puuttuu laitteen käyttämiseen vaadittavaa tietoa ja taitoa. Tällaiset henkilöt saavat käyttää laitetta vain sellaisen henkilön valvonnassa ja ohjauksessa, joka on vastuussa heidän turvallisuudestaan. Lapsia tulee valvoa sen varmistamiseksi, että he eivät leiki laitteen kanssa.
- Vain Euroopan markkinoille: Tätä laitetta voivat käyttää 8-vuotiaat tai sitä vanhemmat lapset sekä henkilöt, joilla on heikentyneet fyysiset, aistimukselliset tai henkiset kyvyt tai puutteelliset kokemukset ja/tai tiedot, jos heitä valvotaan tai opastetaan laitteen turvallisen käytön osalta, ja jos he ymmärtävät siitä aiheutuvat vaarat. Lapset eivät saa leikkiä laitteella. Lapset eivät saa suorittaa puhdistusta ja käyttäjän huoltoa, vaikka heitä valvotaan.
- Pidä laite etäällä eläimistä ja suojaa sään vaikutuksilta.

Vaarantamiset



Vaara! Laitteessa/verkkopistokeosassa olevista vauriosta aiheutuva sähköisku

- ▶ Älä käytä laitetta, jos se ei toimi asianmukaisesti, jos se on vaurioitunut, tai jos se on pudonnut veteen.
- ▶ Älä milloinkaan käytä laitetta voittuneen kaapelin tai pistokekytkentöosan kanssa.
- ▶ Vaarojen välttämiseksi korjauksia saa suorittaa ainoastaan valtuutettu huoltokeskus tai sähkötek-nisesti koulutetut ammattilaiset alkuperäisvaraosia käyttäen.



Vaara! Sisään tunkeutuvasta nesteestä aiheutuva sähköisku.

- ▶ Säilytä tai sijoita sähkölaitteita aina niin, etteivät ne voi pudota veteen (esim. pesualtaaseen). Pidä laite etäällä vedestä ja muista nesteistä.
- ▶ Älä missään tapauksessa kosketa veteen pudonnutta sähkölaitetta tai laita veteen. Vedä verkkopistoke heti irti. Jätä laite ennen uutta käyttöönottoa huoltokeskuksen tarkastettavaksi.
- ▶ Käytä ja säilytä laitetta vain kuivissa tiloissa.



Räjähdyksivaara!

- ▶ Älä yritä itse vaihtaa akkuja.
- ▶ Akkuja saa vaihtaa huoltokeskuksessa vain valmistajan vapauttamien tyyppien.
- ▶ Laitetta ei saa jättää pidemmäksi aikaa alle 0 °C tai yli +40 °C lämpötiloihin. Suoraa auringonsäteilyä on vältettävä.
- ▶ Älä milloinkaan käytä laitetta sellaisissa ympäristöissä, joissa on korkean pitoisuuden aerosoli(spray-) tuotteita, tai joissa vapautuu happea.



Vaara! Tulenarka!

- ▶ Laitetta ei milloinkaan saa suihkuttaa tulenaroksi merkityillä aerosoli(spray-) tuotteilla.



Varoitus! Epäasianmukaisesta käsittelystä aiheutuvat loukkaantumiset.

- ▶ Älä milloinkaan käytä laitetta vaurioituneen leikkaukskalvon kanssa.



Varo! Epäasianmukaisesta käsittelystä aiheutuvat vauriot.

- ▶ Käytä pistokekytkentäverkko-osaa vain tyyppikilvessä ilmoitetulla jännitteellä.
- ▶ Käytä vain valmistajan suosittelemia lisävarusteita.
- ▶ Käytä laitteen lataamiseen ainoastaan toimitukseen sisältyvää pistokekytkentöosaa. Vaihda virallinen pistokekytkentäverkko-osat vain alkuperäisiin varaosiin, joita voit hankkia huoltokeskukseemme välityksellä.
- ▶ Älä milloinkaan pudota tai aseta mitään esineitä laitteen aukkoihin.
- ▶ Älä kanna laitetta virtajohdosta, ja erottamiseksi virtaverkosta vedä pistokkeesta eikä kaapelista tai laitteesta.
- ▶ Suojaa verkkoakaapelia ja laitetta kuumilta pinnoilta.
- ▶ Älä lataa tai säilytä laitetta virtajohdon ollessa kiertyneenä tai taittuneena.

Yleisiä käyttöohjeita

Tietoja turvallisuusohjeiden ja käyttöohjeen käyttämiseen

- ▶ Noudata täydentävästi tätä käyttöohjetta, erillisiä turvallisuusohjeita sekä kaikkia mukana toimitettuja ohjelehtiä.
- ▶ Ennen kuin otat laitteen käyttöön ensimmäistä kertaa, sinun täytyy lukea turvallisuusohjeet ja käyttöohje kokonaan sekä ymmärtää ne.
- ▶ Pidä turvallisuusohjeita ja käyttöohjetta osana tuotetta ja säilytä ne hyvin ja saatavilla.
- ▶ Liitä turvallisuusohjeet ja käyttöohje mukaan, kun luovutat laitteen kolmansille osapuolille.

Symboliselitys

Laitteessa tai kytkettävässä virtalähteessä käytetään seuraavia symboleja:



Symbolin suojausluokka II.



CE-vaatimustenmukaisuusmerkki.



UKCA-vaatimustenmukaisuusmerkki Ison-Britannian markkinoilla.



EAC-vaatimustenmukaisuusmerkki Euraasian alueelle Talousunioni.



WEEE-merkki kieltää sähkö- ja elektroniikkalaitteiden hävittämisen kotitalousjätteeseen.

Tässä käyttöohjeessa käytetään seuraavia symboleja ja merkisanoja.



VAARA

Sähköiskusta aiheutuva vaara, jonka seurauksena voi olla vakava ruumiinvamma tai kuolema.



VAARA

Räjähdystvaara, jonka seurauksena voi olla vakava ruumiinvamma tai kuolema.



VAARA

Vaara tulenarkojen aineiden käytöstä. Tulipalon syttymisen seurauksena mahdollinen vakava vamma tai kuolema.



VAROITUS

Varoitus mahdollisesta ruumiinvammasta tai terveysriskistä..



VARO

Viittaa esinevahinkojen vaaraan.



Ohje hyödyllisten tietojen ja vinkkien kanssa.



Sinua pyydetään toimimaan.

1.

Suorita nämä toimenpiteet kuvatussa järjestyksessä.

2.

3.

Tuotteen kuvaus

Osien merkintä (Kuva 1)

- A Teräsuoja
- B Leikkauskalvo
- C Leikkauspää leikkauskalvolla
- D Lamelliterä
- E Päälle-/Pois-kytkin
- F Latauksen merkkivalonäyttö
- G Laitteen pistorasia
- H Pistokeytkentäverkko-osa
- I Laiteliitäntäpistoke

Tekniset tiedot

Parranajokone

| | |
|----------------------------|------------------------|
| Käyttölaite: | Tasavirtamoottori |
| Akku: | Li-ION-akku |
| Akun lensimäinen atausaika | 40 minuuttia |
| Akun latausaika | n. 90 minuuttia |
| Akun käyttöaika: | 150 minuuttiiin saakka |
| Mitat (L x K x S): | 58 x 108 x 26 mm |
| Paino: | n. 120 g |
| Päästöäänitaso: | maks. 63 dB(A) @ 25 cm |
| Tärinä: | < 2,5 m/s ² |

Pistokeytkentäverkko-osa

| | |
|--------------------------------------|--|
| Valmistaja | Zhejiang Spearpower Electronic Technology Co., Ltd No.10 Cheng Da Street, Shui Ge Industrial Zone, Li Shui City, Zhejiang Province 323000, P.R. China |
| Tyyppi: | MPS005-050100CG Europistoke |
| Ottojännite: | 100 – 240 V |
| Tuloverkkotaajuus | 50/60 Hz |
| Antojännite | 5,0 V |
| Antovirta | 1,0 A |
| Antoteho | 5,0 W |
| Keskimääräinen hyötysuhde käytössä | 76,10 % |
| Kuormittamattoman tilan tehonkulutus | 0,06 W |

| | |
|-------------------|-------------------------------|
| Tyyppi: | MPS005-050100CG UK-pistoke |
| Ottojännite: | 100 – 240 V |
| Tuloverkkotaajuus | 50/60 Hz |
| Antojännite | 5,0 V |

| | |
|---|---------|
| Antovirta | 1,0 A |
| Antoteho | 5,0 W |
| Keskimääräinen hyötysuhde käytössä | 75,58 % |
| Kuormittamattoman tilan tehonkulutus | 0,06 W |

Käyttöolosuhteet

Ympäristö: 0 °C – +40 °C

Laitte on suojaeristetty ja siiltä on poistettu radiohäiriöt. Se täyttää EU:n sähkömagneettisen yhteensopivuuden direktiivin 2014/30/EU ja pienjännittdirektiivin 2014/35/EU vaatimukset. 2014/35/EU.

Käyttö

Valmistelu



Säilytä pakkausmateriaali myöhempiä turvallista säilytystä tai kuljetusta varten.

- ▶ Tarkasta toimituksen täydellisyys.
- ▶ Tarkasta kaikki osat mahdollisten kuljetusvaurioiden varalta.

Turvallisuus



Varo! Väärästä jännitesyötöstä aiheutuvat vauriot.

- ▶ Käytä laitetta vain tyyppikilvessä ilmoitetulla jännitteellä.

Akun lataaminen

1. Kytke laite pois päältä Päälle-/Pois -kytkimellä (Kuva 3 ⊕).
2. Pistä pistokekytkentäverkko-osan laiteliitäntäpistoke laitteen pistokkaan (Kuva 2 ⊕).
3. Kytke pistokekytkentäosa verkkopistorasiaan (Kuva 2 ⊕). Lataustapahtuma alkaa.



- Lataustapahtuman aikana latauksen tarkkailuvalo palaa punausena.
- Akun käyttöajan pidentämiseksi akun tulisi olla aina täysin tyhjä ennen kuin se ladataan uudelleen.

Akkukäyttö

1. Kytke laite päälle ja sammuta se käytön jälkeen Päälle-/Pois -kytkimellä (Kuva 3 ⊕/⊖).

Käyttö

Kalvoparranajo

1. Ota teräsuoja pois.
2. Kytke laite päälle Päälle-/Pois -kytkimellä (Kuva 3 ⊕).
3. Ohjaa parranajokonetta kevyellä paineella pystysuoraan ihon pinnalle parran kasvusuuntaa vastaan (Kuva 9). Pidä vapaalla kädelläsi ihoa tiukalla, jotta parransänki nousee pystyyn.



Varo! Väärästä käytöstä aiheutuvat vauriot.

- ▶ Vältä painamasta leikkauskalvoa voimakkaasti, ettei kalvo murru.
4. Kytke laite pois päältä käytön jälkeen Päälle-/Pois-kytkimellä (Kuva 3 ⊕).
 5. Aseta teräsuoja jälleen päälle.

Kunnossapito



Varoitus! Epäasianmukaisesta käsittelystä aiheutuvat loukkaantumiset ja esinevahingot.

- ▶ Kytke laite pois päältä ennen kaikkien puhdistus- ja huoltotoiden aloittamista, ja erota se virransyötöstä.

Puhdistus ja hoito



Vaara! Sisään tunkeutuvasta nesteestä aiheutuva sähköisku.

- ▶ Älä upota laitetta veteen!
- ▶ Älä päästä nesteitä laitteen sisään.



Varo! Syövyttävistä kemikaaleista aiheutuvat vauriot.

Syövyttävät kemikaalit voivat vaurioittaa laitetta ja lisätarvikkeita.

- ▶ Älä käytä liuotin- tai puhdistusaineita.

Varo! Vauriot leikkauskalvon väärästä puhdistuksesta.

Älä koskaan puhdistaa leikkauskalvoa puhdistusharjalla, koska leikkauskalvo voi vaurioitua.

- ▶ Napauta leikkauspäätä leikkauskalvon kanssa tasaisella pinnalla ja puhalla hiukset pois.



- Lisävarusteita saa laitteen myyjältä.
- Varaosia voi ostaa huoltokeskuksesta.

- ▶ Ota leikkauspää pois kotelosta (Kuva 4). Napauta leikkauspäätä leikkauskalvon kanssa tasaisella pinnalla ja puhalla hiukset pois. Poista hiusjätteet lamelliterästä puhdistusharjalla (Kuva 5).
- ▶ Pyyhi laitetta vain pehmeällä, mahdollisesti hieman kostealla liinalla.
- ▶ Aseta teräsuoja puhdistuksen jälkeen päälle.



- Mikäli leikkuuteho heikkenee pidemmän käyttöajan jälkeen säännöllisestä puhdistuksesta huolimatta, lamelliterä ja leikkauskalvo on vaihdettava.

Lamelliterän ja leikkauskalvon vaihto

1. Poista teräsuoja leikkauspästä.
2. Ota leikkauspää pois leikkauskalvon kanssa (Kuva 4).
3. Vedä leikkauskalvo pois leikkauspästä (Kuva 6).



Varo! Vauriot leikkauskalvon väärästä käsittelystä.

- ▶ Tartu uuteen leikkauskalvoon vain sivusta.
- ▶ Leikkauskalvon saa taivuttaa, ei taittaa.

4. Työnnä leikkauskalvoa leikkaukseen vasteeseen saakka (Kuva 7).
5. Tartu kiinni lamelliterään sivusta ja poista se varovasti pidikkeestä (Kuva 8 ⊕).
6. Aseta uusi lamelliterä pidikkeeseen ja paina se pidikkeeseen (Kuva 8 ⊕).



Varmista, että jousi on asetettu pidikkeeseen!

7. Aseta leikkauspää leikkauskalvon kanssa jälleen päälle. Anna leikkaukseen lukittua.
8. Aseta teräsuoja jälleen leikkaukseen päälle.

Ongelmien korjaus

Partakoneen leikkaa huonosti tai nyypii

Syy: Leikkaukseen ja lamelliterä ovat likaantuneet.

- Puhdista leikkaukseen. Jos ongelma ei poistu, vaihda leikkauskalvo ja lamelliterä.

Syy: Leikkauskalvo ja lamelliterä ovat kuluneet.

- Vaihda leikkauskalvo ja lamelliterä.

Ihovauriot

Syy: Vaurioitunut leikkauskalvo.

- Tarkasta, onko leikkauskalvo käytössä vaurioitunut ja vaihda leikkauskalvo tarvittaessa uuteen.

Latauksen merkkivalo ei pala

Syy: Laitepistukka on likaantunut.

- Puhdista laitepistukka.

Syy: Puutteellinen virransyöttö.

- Varmista laitteen verkkopistokkeen ja pistorasian välinen moitteeton kosketus.
- Tarkasta virtakaapeli mahdollisten vaurioiden varalta.

Jos sinulla on näiden ohjeiden kanssa ongelma, jota et voi poistaa, käänny huoltokeskukseemme puoleen. Älä missään tapauksessa yritä itse korjata laitetta!

Hävittäminen



Varo! Ympäristövahingot vääränlaisen hävittämisen yhteydessä.

- Pura akut ennen hävittämistä!
- Asianmukainen hävittäminen suojelee ympäristöä ja estää mahdollisia vahingollisia vaikutuksia ihmisille ja ympäristölle.

Noudata laitteen hävittämisessä kulloisiakin lakisäätöisiä määräyksiä.

Tietoja sähkö- ja elektroniikkalaitteiden hävittämisestä Euroopan yhteisössä:



Euroopan yhteisön sisällä sähkökäyttöisten laitteiden hävityksen määrittävät kansalliset säädökset, jotka pohjautuvat vanhoja elektroniikkalaitteita (WEEE) koskevaan EU-direktiiviin 2012/19/EY. Sen mukaisesti laitetta ei saa enää hävittää kunnallis- tai talousjätteiden kanssa. Laite otetaan maksutta vastaan kunnallisissa keräyspisteissä tai hyötyjätteen keräyspisteissä. Tuotepakkauksia muodostuu kierrätyskelpoisista materiaaleista. Hävitä tämä ympäristöystävällisesti ja toimita tämä uudelleenkäyttöön.

Kullanım kılavuzu

Bataryalı tıraş makinesi tip 3616

Genel güvenlik uyarıları



Tüm güvenlik uyarılarını okuyup dikkate alın ve bunları saklayın!

Amacına uygun kullanım

- Tıraş makinesini sadece insan sakalını tıraş etmek için kullanın.
- Bu cihaz, ticari olmayan alanda kullanım için tasarlanmıştır.

Kullanıcıdan beklentiler

- İlk çalıştırmadan önce kullanım kılavuzunu dikkatlice okuyun ve cihaz hakkında bilgi sahibi olun.
- Bu cihaz, güvenliklerinden sorumlu bir kişi tarafından cihazın kullanımı ile görevlendirilmemiş ya da bu kişiden bir talimat almadıkça, fiziksel, duyuşsal ya da zihinsel yetenekleri yeterli olmayan ya da deneyimi ve bilgisi az olan kişilerin (çocuklar dahil) kullanımı için üretilmemiştir. Cihazla oynamalarının garanti etmek için çocuklar gözetim altında tutulmalıdır.
- Sadece Avrupa pazarları için:
Bu cihaz, gözetim altında tutulmaları veya cihazın güvenli kullanımı ve bu nedenle oluşan tehlikeleri anlamış olmaları durumunda 8 yaşın üstündeki çocuklar ve fiziksel, duyuşsal veya zihinsel yetenekleri kısıtlı veya deneyimi ve/veya bilgisi az olan kişiler tarafından kullanılabilir. Çocuklar cihazla oynamamalıdır. Temizlik ve kullanıcı bakımı, gözetim altında olmayan çocuklar tarafından yapılmamalıdır.
- Cihazı, hayvanların ulaşamayacağı ve hava koşullarından etkilenmeyeceği bir yere korumalı şekilde koyun.

Tehlikeler



Tehlike! Cihaz/fişli besleme blokundaki hasarlar nedeniyle elektrik çarpması.

- ▶ Kusursuz çalışmadığında, hasarlı olduğunda veya suya düştüğünde cihazı kullanmayın.
- ▶ Elektrik kablosu veya fişli besleme bloku hasarlı cihazları kesinlikle kullanmayın.
- ▶ Tehlikeleri önlemek için onarımlar sadece yetkili bir servis merkezi veya elektroteknik eğitime sahip uzman personel tarafından orijinal yedek parçalar kullanılarak yapılabilir.



Tehlike! İçeri giren sıvılar nedeniyle elektrik çarpması.

- ▶ Elektrikli cihazları daima suya düşmeyecek (örn. lavabo) şekilde yerleştirin ya da muhafaza edin. Cihazı su ve diğer sıvılardan uzak tutun.
- ▶ Suya düşen bir elektrikli cihaza kesinlikle dokunmayın veya elinizi suyun içine sokmayın. Derhal elektrik fişini çekin. Tekrar çalıştırmadan önce cihazı bir servis merkezinde kontrol ettirin.
- ▶ Cihazı sadece kuru mekanlarda kullanın ve saklayın.



Patlama tehlikesi!

- ▶ Bataryaları kendiniz değiştirmeyi denemeyin.
- ▶ Bataryalar, sadece üretici tarafından onaylanan tiplerle bataryalarla Servis Merkezinde değiştirilmelidir.
- ▶ Cihazı, 0 °C altında veya +40 °C üzerindeki sıcaklıklara uzun süre maruz bırakmayın. Doğrudan güneş ışınlarından kaçının.
- ▶ Yüksek konsantrasyonda aerosol (sprey) ürünlerinin bulunduğu veya oksijen oluşan ortamlarda cihazı kesinlikle kullanmayın.



Tehlike! Tutuşabilir!

- ▶ Cihaza kesinlikle tutuşabilir olarak işaretli aerosol (sprey) ürünleri püskürtmeyin.



Uyarı! Hatalı kullanım nedeniyle yaralanma.

- ▶ Cihazı hasarlı bir kesme folyosu ile kesinlikle kullanmayın.



Dikkat! Hatalı kullanım nedeniyle hasarlar.

- ▶ Fişli besleme blokunu sadece model etiketinde belirtilen gerilimle çalıştırın.
- ▶ Sadece üreticinin onayladığı aksesuarları kullanın.
- ▶ Cihazı şarj etmek için sadece teslimat kapsamına dahil olan fişli besleme blokunu kullanın. Arızalı fişli besleme bloklarını sadece servis merkezimizden temin edebileceğiniz orijinal yedek parçalarla değiştirin.
- ▶ Cihaz üzerindeki deliklere kesinlikle bir cisim sokmayın veya düşürmeyin.
- ▶ Cihazı elektrik kablosundan taşımayın ve güç kaynağından ayırmak için cihazı her zaman fişten çekin, kablodan veya cihazdan çekmeyin.
- ▶ Elektrik kablosunu ve cihazı sıcak yüzeylerden uzak tutun.
- ▶ Cihazı elektrik kablosu burulmuş veya bükülmüş durumdayken şarj veya muhafaza etmeyin.

Genel kullanıcı bilgileri

Güvenlik uyarılarının ve kullanım kılavuzunun kullanımına ilişkin bilgiler

- Bu kullanım kılavuzuna ilave olarak, ayrı güvenlik uyarılarını ve birlikte teslim edilen güvenlik sayfalarını dikkate alın.
- Cihazı ilk kez çalıştırmadan önce, güvenlik uyarıları ve kullanım kılavuzu baştan sona okunmalı ve anlaşılmalıdır.
- Güvenlik uyarılarını ve kullanım kılavuzunu ürünün bir parçası olarak değerlendirin ve iyi ve kolay erişilebilir şekilde saklayın.
- Cihazı üçüncü şahıslara devrederken, güvenlik uyarılarını ve kullanım kılavuzunu da birlikte verin.

Sembollerin açıklaması

Cihaz üzerine veya fiş adaptöründe aşağıdaki semboller kullanılmıştır:



Koruma sınıfı II sembolü.



CE uygunluk işareti.



Britanya pazarı için UKCA uygunluk işareti.



Avrasya Ekonomik Birliği bölgesi için EAC uygunluk işareti.



Elektrikli ve elektronik cihazların evsel atıklar ile birlikte tasfiye edilmesini yasaklayan WEEE işareti.

İşletim kılavuzlarımızda aşağıdaki semboller ve anahtar kelimeler kullanılmıştır:



TEHLİKE

Olası ağır bedensel yaralanma veya ölüme sonuçlanabilecek elektrik çarpması nedeniyle tehlike.



TEHLİKE

Olası ağır bedensel yaralanma veya ölüme sonuçlanabilecek patlama tehlikesi.



TEHLİKE

Tutuşabilir maddelerin kullanımı nedeniyle tehlike. Yangın oluşumu nedeniyle olası ağır yaralanmalar veya ölüm meydana gelebilir.



UYARI

Olası bedensel yaralanma veya sağlık riskine karşı uyarı.



DİKKAT

Maddi hasar riskinin göstergesi.



Faydalı bilgiler ve önerilerle birlikte not.



Bir işlem yapmanız talep edilir.

1.

Bu işlemleri açıklanan sırada yapın.

2.

3.

Ürün açıklaması

Parçaların tanımı (Şekil 1)

- A Koruyucu başlık
- B Kesme folyosu
- C Kesme folyolu kesme kafası
- D Lamelli bıçak
- E Açma/kapama düğmesi
- F Şarj kontrol lambası
- G Cihaz duyu
- H Fişli besleme bloku
- I Cihaz bağlantı fişi

Teknik bilgiler

Tıraş makinesi

| | |
|-------------------------------|-------------------------|
| Tahrik: | DC motoru |
| Batarya: | Li-iyon batarya |
| Batarya ilk şarj süresi: | 40 dakika |
| Batarya şarj süresi: | yakl. 90 dakika |
| Bataryanın çalışma süresi: | 150 dakikaya kadar |
| Ölçüler (G x Y x D): | 58 x 108 x 26 mm |
| Ağırlık: | yakl. 120 g |
| Emisyon ses basıncı seviyesi: | maks. 63 dB(A) @ 25 cm |
| Titreşim: | < 2,5 m/sn ² |

Fişli besleme bloku

Üretici: Zhejiang Spearpower Electronic Technology Co., Ltd
No.10 Cheng Da Street, Shui Ge Industrial Zone, Li Shui City, Zhejiang Province 323000, P.R. Çin

Tip: MPS005-050100CG

Avrupa fiş
Giriş gerilimi: 100 – 240 V

Giriş alternatif akım frekansı: 50/60 Hz

Çıkış gerilimi: 5,0 V

Çıkış akımı: 1,0 A

Çıkış gücü: 5,0 W

İşletimde ortalama verim: %76,10

Yüksüz durumda güç tüketimi: 0,06 W

Tip: MPS005-050100CG

UK fiş

Giriş gerilimi: 100 – 240 V

Giriş alternatif akım frekansı: 50/60 Hz

Çıkış gerilimi: 5,0 V

Çıkış akımı: 1,0 A

Çıkış gücü: 5,0 W

İşletimde ortalama verim: %75,58

Yüksüz durumda
güç tüketimi: 0,06 W

Çalışma koşulları

Ortam: 0°C – +40°C

Cihaz, koruyucu izolasyon ve parazit giderici tertibata sahiptir. Ürün, 2014/30/AB sayılı elektromanyetik uyumluluk AB yönetmeliğinin ve 2014/35/AB sayılı alçak gerilim yönetmeliğinin taleplerini karşılar.

Çalışma

Hazırlık



Daha sonra depolama veya taşıma işlemleri için ambalaj malzemesini saklayın.

- Teslimat kapsamının eksiksiz olup olmadığını kontrol edin.
- Tüm parçaları olası nakliye hasarları açısından kontrol edin.

Güvenlik



Dikkat! Yanlış gerilim beslemesi nedeniyle hasarlar.

- Cihazı sadece model etiketinde belirtilen gerilimle çalıştırın.

Bataryanın şarjı

1. Açma/kapama düğmesiyle cihazı kapatın (Şekil 3 ㉔).
2. Fişli besleme bloğunun cihaz bağlantı fişini cihazın duynuna takın (Şekil 2 ㉔).
3. Fişli besleme blokunu elektrik prizine takın (Şekil 2 ㉔). Şarj işlemi başlar.



- Şarj işlemi boyunca şarj kontrol lambası kırmızı renkte yanar.
- Bataryaların uzun bir dayanma ömrüne sahip olmasını sağlamak için, tekrar şarj edilmeden önce bataryalar komple boşalmış olmalıdır.

Bataryalı işletim

1. Açma/kapama düğmesiyle cihazı açın ve kullandıktan sonra kapatın (Şekil 3 ㉔/㉔).

Kullanım

Folyolu tıraş

1. Koruyucu başlığı çıkartın.
2. Açma/kapama düğmesiyle cihazı açın (Şekil 3 ㉔).
3. Tıraş makinesini hafifçe bastırarak deri yüzeyine doğru dik konumda ve sakalların büyüme yönünün tersinde hareket ettirin (Şekil 9). Bu sırada, kirli sakalların dikilmesi için deriyi boştaki elinizle gerin.



Dikkat! Yanlış kullanım nedeniyle hasarlar.

- Kesme folyosuna fazla baskı uygulamaktan kaçının, aksi takdirde folyo kırılabilir.

4. Açma/kapama düğmesiyle cihazı kullandıktan sonra kapatın (Şekil 3 ㉔).
5. Koruyucu başlığı tekrar takın.

Bakım



Uyarı! Hatalı kullanım nedeniyle yaralanma ve maddi hasarlar.

- Tüm temizlik ve bakım çalışmalarından önce cihazı kapatın ve güç kaynağından ayırın.

Temizleme ve bakım



Tehlike! İçeri giren sıvılar nedeniyle elektrik çarpması.

- Cihazı suya batırmayın!
- Cihazın içine sıvı girmemesini sağlayın!



Dikkat! Aşındırıcı kimyasal maddeler nedeniyle hasarlar.

- Aşındırıcı kimyasal maddeler cihaza ve aksesuarlara zarar verebilir.
- Çözücü ve aşındırıcı maddeler kullanmayın.

Dikkat! Kesme folyosunun yanlış temizliği nedeniyle hasarlar.

Kesme folyosu hasar görebileceğinden, onu kesinlikle temizlik fırçası ile temizlemeyin.

- Kesme kafasını, kesme folyosu ile birlikte düz bir yüzeyde hafifçe vurarak ve içindeki kılları üfleterek boşaltın.



- Aksesuarları yetkili satıcıınızdan temin edebilirsiniz.
- Yedek parçaları yetkili servis merkezimizden temin edebilirsiniz.

- Kesme kafasını gövdeden çıkarın (Şekil 4). Kesme kafasını, kesme folyosu ile birlikte düz bir yüzeyde hafifçe vurarak ve içindeki kılları üfleterek boşaltın. Lamelli bıçakta kalan kılları temizleme fırçasıyla temizleyin (Şekil 5).
- Cihazı sadece yumuşak, gerekirse hafif nemli bir bezle silin.
- Temizlikten sonra koruyucu başlığı takın.



Cihaz, uzun süre kullandıktan sonra düzenli olarak temizlenmesine rağmen tıraş performansını kaybederse, lamelli bıçak ve kesme folyosunun değiştirilmesi gerekir.

Lamelli bıçağın ve kesme folyosunun değiştirilmesi

1. Koruyucu başlığı kesme kafasından çıkarın.
2. Kesme kafasını kesme folyosu ile birlikte çıkarın (Şekil 4).
3. Kesme folyosunu kesme kafasından dışarı çekin (Şekil 6).



Dikkat! Kesme folyosunun yanlış kullanımı nedeniyle hasarlar.

- Yeni kesme folyosunu sadece kenarından tutun.
- Kesme folyosu sadece eğrilebilir, bükülmemelidir.

4. Kesme folyosunu oturana kadar kesme kafasının içine itin (Şekil 7).
5. Lamelli bıçağı kenarından tutun ve dikkatli bir şekilde tutucudan çıkarın (Şekil 8ⓐ).
6. Yeni lamelli bıçağı tutucuya yerleştirin ve tutucuya bastırın (Şekil 8ⓑ).



Yayın tutucuya yerleştirdiğinden emin olun!

7. Kesme kafasını kesme folyosu ile birlikte tekrar oturtun. Kesme kafasının yerine oturmasını sağlayın.
8. Korumucu başlığı tekrar kesme kafasına yerleştirin.

Sorun giderme

Tıraş makinesi kötü tıraş ediyor veya kılları yoluyor

Nedeni: Kesme kafası ve lamelli bıçak kirli.

- Kesme kafasını temizleyin. Bu sorunu gidermezse kesme folyosunu ve lamelli bıçağı değiştirin.

Nedeni: Kesme folyosu ve lamelli bıçak aşınmış.

- Kesme folyosunu ve lamelli bıçağı değiştirin.

Cilt yaralanması

Nedeni: hasarlı kesme folyosu.

- Kullanım sırasında kesme folyosunun zarar görmüş olup olmadığını kontrol edin ve gerekirse kesme folyosunu değiştirin.

Şarj kontrol lambası yanmıyor

Nedeni: Cihaz duyu kirlenmiş.

- Cihaz duyunu temizleyin.

Nedeni: Arızalı güç kaynağı.

- Elektrik fişi ve priz arasında kusursuz bir temas olduğundan emin olun.
- Elektrik kablосunu olası hasarlar açısından kontrol edin.

Bu bilgilerle sorunu gideremezseniz, servis merkezimize başvurun. Cihazı kesinlikle kendi başınıza onarmayı denemeyin!

Tasfiye



Dikkat! Hatalı tasfiye durumunda çevreye zarar verebilir.

- Tasfiye etmeden önce bataryaları boşaltın!
- Cihazın usulüne uygun tasfiye edilmesi çevrenin korunmasına katkıda bulunur ve gerek insan gerekse çevre için olası tehlikeli etkileri önler.

Cihazı tasfiye ederken geçerli yasal yönetmeliklere dikkat edin.

Avrupa Birliği'nde elektrikli ve elektronik cihazların tasfiyesi hakkında bilgi:



Avrupa Birliği dahilinde, elektrikle çalıştırılan cihazların tasfiyesi, elektronik eski cihazlar hakkındaki 2012/19/AB sayılı AB Yönetmeliği'ni (WEEE) temel alan ulusal düzenlemelerle belirlenmiştir. Buna göre, cihaz belediye atıkları veya evsel atıklarla birlikte bir daha tasfiye edilemez. Cihaz, belediyenin toplama merkezlerinde veya değerli madde geri dönüşüm merkezinde ücretsiz olarak teslim alınır. Ürün ambalajı geri dönüştürülebilir malzemelerden oluşmaktadır. Ambalajı çevreye uyumlu şekilde tasfiye edin ve yeniden değerlendirme merkezine gönderin.

Instrukcja obsługi

Golarka akumulatorowa, typ 3616

Ogólne wskazówki dotyczące bezpieczeństwa



Wszystkie wskazówki dotyczące bezpieczeństwa należy przeczytać, zachować i ich przestrzegać!

Zastosowanie zgodne z przeznaczeniem

- Golarki używać wyłącznie do golenia ludzkiego zarostu.
- Urządzenie jest przeznaczone do użytku niekomercyjnego.

Wymagania wobec użytkownika

- Przed pierwszym uruchomieniem należy przeczytać całą instrukcję obsługi i zapoznać się z urządzeniem.
- Urządzenie nie powinno być użytkowane przez osoby (włączając w to dzieci) z ograniczoną sprawnością fizyczną, sensoryczną lub umysłową oraz przez osoby nieposiadające odpowiedniego doświadczenia i wiedzy, chyba że użytkowanie odbywa się pod nadzorem lub po instruktażu przeprowadzonym przez osobę odpowiedzialną za bezpieczeństwo wspomnianych osób. Dzieci należy pilnować, aby mieć pewność, że nie wykorzystują urządzenia do zabawy.
- Tylko na rynku europejskie:
Urządzenie to może być używane przez dzieci w wieku powyżej 8 lat oraz osoby o ograniczonych zdolnościach fizycznych, sensorycznych lub umysłowych oraz wykazujące brak doświadczenia i/lub wiedzy pod warunkiem, że dzieci lub osoby te będą nadzorowane lub zostaną pouczone w zakresie bezpiecznego użytkowania urządzenia oraz zrozumieją zagrożenia wynikające z niewłaściwego użytkowania urządzenia. Dzieci nie mogą bawić się urządzeniem. Czyszczenie oraz konserwacja, leżące w gestii użytkownika, nie mogą być przeprowadzane przez dzieci, chyba że pod nadzorem osoby dorosłej.
- Urządzenie należy przechowywać w miejscu znajdującym się poza zasięgiem zwierząt oraz zabezpieczonym przed wpływem czynników atmosferycznych.

Zagrożenia



Niebezpieczeństwo! Porażenie prądem na skutek uszkodzenia urządzenia/zasilacza sieciowego.

- ▶ Nie należy używać urządzenia, jeśli nie działa poprawnie, jest uszkodzone lub wpadło do wody.
- ▶ Nigdy nie używać urządzenia z uszkodzonym kablem elektrycznym lub zasilaczem sieciowym.
- ▶ W celu uniknięcia zagrożeń, napraw może dokonywać wyłącznie autoryzowane centrum serwisowe lub specjalista posiadający kwalifikacje elektrotechniczne. Należy używać oryginalnych części zamiennych.



Niebezpieczeństwo! Niebezpieczeństwo porażenia prądem na skutek przedostania się cieczy.

- ▶ Urządzenia elektryczne należy zawsze chować lub przechowywać w taki sposób, aby nie mogły wpaść do wody (np. do umywalki). Urządzenie trzymać z dala od wody i innych cieczy.

- ▶ W żadnym wypadku nie dotykać urządzenia elektrycznego, które wpadło do wody ani nie wkładać rąk do wody. Natychmiast wyciągnąć wtyczkę z gniazda sieciowego. Przed ponownym uruchomieniem zlecić centrum serwisowemu kontrolę urządzenia.
- ▶ Urządzenie należy użytkować i przechowywać wyłącznie w suchych pomieszczeniach.



Niebezpieczeństwo wybuchu!

- ▶ Nie dokonywać prób samodzielnej wymiany akumulatorów.
- ▶ Akumulatory należy wymieniać w centrum serwisowym, wyłącznie na akumulatory typu zalecanego przez producenta.
- ▶ Nie narażać urządzenia na działanie temperatury poniżej 0°C oraz powyżej +40°C. Unikać bezpośredniego oddziaływania promieni słonecznych.
- ▶ Nie wolno używać urządzenia w środowisku, w którym panuje wysokie stężenie produktów aerozolowych (sprayów) lub w którym jest uwalniany tlen.



Niebezpieczeństwo! Niebezpieczeństwo zapłonu!

- ▶ Nigdy nie spryskiwać urządzenia produktami aerozolowymi (sprayami) oznaczonymi jako zapalne.



Ostrzeżenie! Zranienia na skutek nieprawidłowego stosowania.

- ▶ Nigdy nie używać urządzenia z uszkodzoną folią goleną.



Zachować ostrożność! Szkody na skutek niewłaściwego użytkowania.

- ▶ Zasilacza sieciowego wolno używać wyłącznie po podłączeniu do prądu o napięciu podanym na tabliczce znamionowej.
- ▶ Używać wyłącznie akcesoriów zalecanych przez producenta.
- ▶ Do ładowania urządzenia stosować wyłącznie zasilacz sieciowy zawarty w zakresie dostawy. Wymieniać uszkodzone zasilacze sieciowe tylko na oryginalne części zamienne, które można nabyć przez nasze centrum serwisowe.
- ▶ Nie wkładać żadnych przedmiotów w otwory urządzenia i nie dopuścić, aby przedmioty takie dostały się do urządzenia.
- ▶ Nie trzymać urządzenia za kabel, a w celu odłączenia urządzenia od sieci zawsze ciągnąć za wtyczkę, a nie za kabel ani urządzenie.
- ▶ Kabel elektryczny oraz urządzenie trzymać z dala od gorących powierzchni.
- ▶ Nie ładować ani nie przechowywać urządzenia z przekręconym lub zagiętym kablem.

Ogólne wskazówki dla użytkownika

Informacje dotyczące korzystania ze wskazówek bezpieczeństwa i instrukcji obsługi

- ▶ Oprócz niniejszej instrukcji obsługi należy przestrzegać także oddzielnych wskazówek bezpieczeństwa i wszystkich dołączonych kart informacyjnych.
- ▶ Przed pierwszym zastosowaniem urządzenia należy przeczytać w całości wskazówki bezpieczeństwa i instrukcję obsługi i zrozumieć jej treść.
- ▶ Należy traktować wskazówki bezpieczeństwa i instrukcję obsługi jak część produktu i przechowywać ją starannie w dostępnym miejscu.
- ▶ W razie przekazania urządzenia osobie trzeciej należy udostępnić także wskazówki bezpieczeństwa i instrukcję obsługi.

Objaśnienie symboli

Na urządzeniu bądź zasilaczu sieciowym stosowane są następujące symbole:



Symbol klasy ochronności II.



Znak zgodności CE.



Znak zgodności UKCA dla rynku brytyjskiego.



Znak zgodności EAC dla obszaru Eurazjatyckiej Unii Gospodarczej.



Oznakowanie WEEE oznaczające zakaz wyrzucania zużytego sprzętu elektrycznego i elektronicznego do odpadów z gospodarstw domowych.

W naszych instrukcjach obsługi stosowane są następujące symbole i hasła ostrzegawcze:



NIEBEZPIECZEŃSTWO

Niebezpieczeństwo porażenia przez prąd elektryczny skutkującego poważnym obrażeniem ciała lub śmiercią.



NIEBEZPIECZEŃSTWO

Niebezpieczeństwo wybuchu skutkującego poważnym obrażeniem ciała lub śmiercią.



NIEBEZPIECZEŃSTWO

Niebezpieczeństwo w przypadku używania substancji łatwopalnych. Powstanie pożaru może spowodować poważne obrażenia ciała lub śmierć.



OSTRZEŻENIE

Ostrzeżenie przed możliwością doznania obrażeń ciała lub ryzykiem dla zdrowia.



OSTROŻNIE

Informacja dotycząca niebezpieczeństwa powstania szkód rzeczowych.



Wskazówka wraz z przydatnymi informacjami i poradami.

- ▶ Polecenie wykonania danej czynności.
 1. Wykonywać czynności w opisanej kolejności.
 - 2.
 - 3.

Opis produktu

Nazwy elementów (rys. 1)

- A** Nakładka ochronna
- B** Folia gołąca
- C** Głowica gołąca z folią gołącą
- D** Nóż lamelowy
- E** Włącznik/wyłącznik
- F** Kontrolka ładowania
- G** Gniazdo urządzenia
- H** Zasilacz sieciowy
- I** Wtyczka do podłączenia urządzenia

Dane techniczne

Golarka

| | |
|--|--------------------------|
| Napęd: | silnik DC |
| Akumulator: | akumulator litowo-jonowy |
| Czas pierwszego ładowania akumulatora: | 40 minut |
| Czas ładowania akumulatora: | ok. 90 minut |
| Czas pracy akumulatora: | do 150 minut |
| Wymiary (szer. x wys. x gł.): | 58 x 108 x 26 mm |
| Waga: | ok. 120 g |
| Poziom ciśnienia akustycznego emisji: | maks. 63 dB(A) @ 25 cm |
| Drgania: | < 2,5 m/s ² |

Zasilacz sieciowy

| | |
|---|--|
| Producent: | Zhejiang Spearpower Electronic Technology Co., Ltd No.10 Cheng Da Street, Shui Ge Industrial Zone, Li Shui City, Zhejiang Province 323000, Chińska Republika Ludowa |
| Typ: | MPS005-050100CG wtyczka euro |
| Napięcie wejściowe: | 100–240 V |
| Wejściowa częstotliwość prądu przemiennego: | 50/60 Hz |
| Napięcie wyjściowe: | 5,0 V |
| Prąd wyjściowy: | 1,0 A |
| Moc wyjściowa: | 5,0 W |
| Średnia sprawność podczas pracy: | 76,10% |

| | |
|---|-------------------------------|
| Zużycie energii w stanie bez obciążenia: | 0,06 W |
| Typ: | MPS005-050100CG wtyczka UK |
| Napięcie wejściowe: | 100–240 V |
| Wejściowa częstotliwość prądu przemiennego: | 50/60 Hz |
| Napięcie wyjściowe: | 5,0 V |
| Prąd wyjściowy: | 1,0 A |
| Moc wyjściowa: | 5,0 W |
| Średnia sprawność podczas pracy: | 75,58% |
| Zużycie energii w stanie bez obciążenia: | 0,06 W |

Warunki użytkowania

Temperatura otoczenia: od 0°C do +40°C

Urządzenie jest izolowane i nie emituje zakłóceń. Urządzenie spełnia wymagania dyrektywy UE o kompatybilności elektrycznej 2014/30/UE oraz dyrektywy niskonapięciowej 2014/35/UE.

Eksploatacja

Przygotowanie

 Zachować opakowanie celem późniejszego bezpiecznego przechowywania lub transportowania.

- ▶ Sprawdzić kompletność dostawy.
- ▶ Sprawdzić wszystkie elementy pod kątem ewentualnych uszkodzeń transportowych.

Bezpieczeństwo

 **Zachować ostrożność! Uszkodzenia wynikające z nieprawidłowego napięcia zasilającego.**

- ▶ Urządzenie można podłączać wyłącznie do gniazdka o napięciu podanym w tabliczce znamionowej.

Ładowanie akumulatora

1. Wylączyć urządzenie za pomocą włącznika/wyłącznika (rys. 3Ⓞ).
2. Podłączyć wtyczkę przyłączeniową zasilacza sieciowego do gniazda urządzenia (rys. 2Ⓞ).
3. Podłączyć zasilacz sieciowy do gniazda sieciowego (rys. 2Ⓞ). Zaczyna się proces ładowania.

 · Podczas ładowania kontrolka stanu naładowania świeci się na czerwono.

· Dla zagwarantowania długiego okresu żywotności akumulatorów, przed kolejnym ładowaniem należy je zawsze całkowicie rozładować.

Praca z zasilaniem akumulatorowym

1. Włączyć urządzenie za pomocą przycisku włącznika/wyłącznika i wylączyć po użyciu (rys. 3Ⓞ/Ⓞ).

Obsługa

Golenie przy użyciu folii gołacej

1. Zdjąć nakładkę ochronną.
2. Włączyć urządzenie za pomocą włącznika/wyłącznika (rys. 3Ⓞ).
3. Prowadzić golarkę, lekko naciskając pionowo do powierzchni skóry, w kierunku przeciwnym do kierunku wzrostu włosa brody (rys. 9). Skórę napiąć wolną ręką, aby włoski brody ustawiły się pionowo.



Zachować ostrożność! Uszkodzenia wynikające z nieprawidłowego użycia.

▶ Unikać mocnego nacisku na folię gołającą, ponieważ może to doprowadzić do pęknięcia folii.

4. Po użyciu wylączyć urządzenie za pomocą włącznika/wyłącznika (rys. 3Ⓞ).
5. Nałożyć z powrotem nakładkę ochronną.

Utrzymanie



Ostrzeżenie! Urazy i szkody rzeczowe powodowane przez nieprawidłowe użytkowanie.

▶ Przed czyszczeniem i pielęgnacją należy wylączyć urządzenie i odłączyć je od zasilania.

Czyszczenie i pielęgnacja



Niebezpieczeństwo! Niebezpieczeństwo porażenia prądem na skutek przedostania się cieczy.

▶ Nie zanurzać urządzenia w wodzie!

▶ Nie dopuścić do przedostania się cieczy do wnętrza urządzenia.



Zachować ostrożność! Szkody powstające na skutek agresywnych chemikaliów.

Agresywne chemikalia mogą powodować uszkodzenie urządzenia i akcesoriów.

▶ Nie stosować żadnych rozpuszczalników ani środków do szorowania.

Zachować ostrożność! Uszkodzenia wynikające z nieprawidłowego czyszczenia folii gołacej.

Nigdy nie czyścić folii gołacej za pomocą szczoteczki do czyszczenia, ponieważ może to uszkodzić folię gołającą.

▶ Wystukać głowicę gołającą z folią gołającą nad płaską powierzchnią i wydmuchać włoski.



· Akcesoria można nabyć u naszych przedstawicieli.

· Części zamienne można nabyć przez nasze centrum serwisowe.

- ▶ Zdjąć głowicę gołającą z obudowy (rys. 4). Wystukać głowicę gołającą z folią gołającą nad płaską powierzchnią i wydmuchać włoski. Usunąć z noża lamelowego resztki włosków za pomocą szczoteczki do czyszczenia (rys. 5).
- ▶ Urządzenie czyścić miękką, ewentualnie lekko zwilżoną ściereczką.

- ▶ Po wyczyszczeniu nałożyć z powrotem nakładkę ochronną.



Jeśli po dłuższym okresie użytkowania, pomimo regularnego czyszczenia i naoliwiania, właściwości golące urządzenia ulegną osłabieniu, należy wymienić nóż lamelowy i folię golącą.

Wymiana noża lamelowego i folii golącej

1. Zdjąć nakładkę ochronną z głowicy golącej.
2. Zdjąć głowicę golącą z folią golącą (rys. 4).
3. Wyciągnąć folię golącą z głowicy golącej (rys. 6).



Zachować ostrożność! Uszkodzenia wynikające z nieprawidłowego obchodzenia się z folią golącą.

- ▶ Dotykać nową folię golącą tylko z boku.
- ▶ Folia goląca może być tylko lekko zginana, a nie załamywana.

4. Wsunąć folię golącą do głowicy golącej do oporu (rys. 7).
5. Chwycić nóż lamelowy z boku i wyjąć go ostrożnie z zamocowania (rys. 8Ⓢ).
6. Nałożyć nowy nóż lamelowy na zamocowanie i docisnąć go do zamocowania (rys. 8Ⓢ).



Zwrócić uwagę na to, aby sprężyna była włożona w zamocowanie!

7. Nałożyć z powrotem głowicę golącą z folią golącą w opisany powyżej sposób. Głowica goląca powinna zaskoczyć.
8. Nałożyć z powrotem nakładkę ochronną na głowicę golącą.

Usuwanie usterek

Golarka goli źle lub wyrывa włosy

Przyczyna: głowica goląca i nóż lamelowy są zabrudzone.

- ▶ Oczyszczyć głowicę golącą. Jeżeli problem nie został rozwiązany, należy wymienić folię golącą i nóż lamelowy.

Przyczyna: folia goląca i nóż lamelowy są zużyte.

- ▶ Wymień folię golącą i nóż lamelowy.

Zranienie skóry

Przyczyna: uszkodzona folia goląca.

- ▶ Sprawdzić, czy podczas użytkowania nie została uszkodzona folia goląca, i w razie potrzeby wymienić ją.

Kontrolka ładowania nie świeci się

Przyczyna: gniazdo urządzenia jest zabrudzone.

- ▶ Należy oczyścić gniazdo urządzenia.

Przyczyna: awaria zasilania.

- ▶ Sprawdzić prawidłowy styk między wtyczką a gniazdkiem.
- ▶ Sprawdzić kabel sieciowy pod kątem ewentualnych uszkodzeń.

Jeśli wskazówki te nie prowadzą do rozwiązania problemu, należy zwrócić się do naszego centrum serwisowego. W żadnym przypadku nie próbować samodzielnie naprawiać urządzenia!

Utylizacja



Ostrożnie! Szkody dla środowiska w razie niewłaściwej utylizacji.

- ▶ Przed utylizacją akumulator należy całkowicie rozładować!
- ▶ Prawidłowa utylizacja służy ochronie środowiska i zapobiega potencjalnemu szkodliwemu oddziaływaniu na człowieka i środowisko.

W przypadku utylizacji urządzenia należy przestrzegać ustawowych przepisów.

Informacja dotycząca utylizacji urządzeń elektrycznych i elektronicznych we Wspólnocie Europejskiej:



Obowiązujące w obrębie Wspólnoty Europejskiej wytyczne dotyczące utylizacji urządzeń zasilanych elektrycznie opisane zostały w przepisach krajowych, które oparte są na dyrektywie UE 2012/19/WE o zużytych urządzeniach elektronicznych (WEEE). Zgodnie z nimi nie wolno wyrzucać tego typu urządzeń razem z odpadami komunalnymi lub domowymi. Urządzenie jest bezpłatnie odbierane w komunalnych punktach zbiórki lub przez specjalistyczne zakłady. Opakowanie produktu składa się z materiałów, które można poddać recyklingowi. Materiały te należy zutylizować w ekologiczny sposób i oddać do odpowiedniego punktu zbiórki.

Návod k použití Holící strojek s akumulátorem typ 3616

Obecné bezpečnostní pokyny



Přečtěte si a dodržujte všechny bezpečnostní pokyny a uschovejte je!

Užití v souladu s určením

- Používejte holící strojek výhradně k holení lidských vousů.
- Tento přístroj je zkonstruován pro nekomerční využití.

Požadavky na uživatele

- Před prvním uvedením do provozu si bezpodmínečně přečtěte celý návod k obsluze a seznamte se s přístrojem.
- Tento přístroj není určen osobám se sníženými tělesnými, senzorickými nebo duševními schopnostmi či nedostatečnými zkušenostmi a znalostmi (včetně dětí). Takové osoby smějí přístroj používat pouze pod dohledem nebo po obdržení instrukce o použití přístroje od osoby, která je odpovědná za jejich bezpečnost. Děti musejí být pod dohledem, aby se zajistilo, že si s přístrojem nebudou hrát.
- Jen proevropské trhy:
Tento přístroj smějí používat děti od 8 let a osoby se sníženými fyzickými, senzorickými nebo mentálními schopnostmi nebo s nedostatkem zkušeností a/nebo znalostí pouze pod dozorem, nebo po poučení o bezpečném použití přístroje, a poté, co porozuměly nebezpečí, která z jeho použití plynou. Nenechávejte děti, aby si s přístrojem hrály. Čištění a uživatelskou údržbu nesmějí provádět děti bez dozoru.
- Přístroj odkládejte mimo dosah zvířat, a tak aby byl chráněn před povětrnostními vlivy.

Nebezpečí



Nebezpečí! Zasažení elektrickým proudem z důvodu poškození přístroje/napájecího zdroje.

- ▶ Přístroj rovněž nepoužívejte, pokud řádně nefunguje, je poškozen nebo pokud spadl do vody.
- ▶ Přístroj nikdy nepoužívejte s poškozeným přívodním kabelem, respektive síťovým zdrojem se zástrčkou.
- ▶ Aby se zabránilo vzniku nebezpečí, smějí být opravy prováděny pouze autorizovaným servisním centrem nebo odbornými pracovníky se vzděláním v oblasti elektrotechniky za použití originálních náhradních dílů.



Nebezpečí! Zasažení elektrickým proudem z důvodu vniklé kapaliny.

- ▶ Elektrické přístroje vždy odkládejte, resp. uchovávejte tak, aby nemohly spadnout do vody (například do umyvadla). Chraňte přístroj před vodou a jinými tekutinami.
- ▶ V žádném případě se nedotýkejte elektrického přístroje, který spadl do vody, ani se nedotýkejte vody. Ihned vytáhněte síťovou zástrčku. Nechte přístroj zkontrolovat v servisním centru před opětovným uvedením do provozu.

- ▶ Přístroj používejte a skladujte pouze v suchých místnostech.



Nebezpečí výbuchu!

- ▶ Nepokoušejte se samostatně provádět výměnu akumulátorů.
- ▶ Akumulátory smí měnit pouze servisním středisko za typy schválené výrobcem.
- ▶ Přístroj nevystavujte delší dobu teplotám pod 0 °C nebo nad +40 °C. Zamezte přímému působení slunečního záření.
- ▶ Nikdy nepoužívejte přístroj v prostředích s vysokou koncentrací aerosolů (sprejů) nebo v prostředích, kde se uvolňuje kyslík.



Nebezpečí! Hořlavé!

- ▶ Na přístroj nikdy nestríkejte výrobky označené jako hořlavé aerosoly (spreje).



Varování! Nebezpečí úrazu následkem nesprávné manipulace.

- ▶ Nikdy nepoužívejte přístroj, pokud je planžeta poškozená.



Pozor! Nebezpečí poškození následkem nesprávné manipulace.

- ▶ Síťový zdroj používejte pouze na napětí uvedené na typovém štítku.
- ▶ Používejte pouze výrobcem doporučené příslušenství.
- ▶ K nabíjení přístroje používejte výhradně síťový zdroj se zástrčkou, který je součástí dodaného přístroje. Vadné síťové zdroje se zástrčkou vyměňte pouze za originální náhradní díly, které můžete objednávat v našem servisním centru.
- ▶ Do otvorů v přístroji nikdy nestrkejte nebo nenechte do nich zapadnout jakékoliv předměty.
- ▶ Přístroj nenoste za síťový kabel a pro odpojení od sítě zatáhněte vždy za zástrčku a nikoli za kabel nebo za přístroj.
- ▶ Přívodní kabel a přístroj chraňte před horkými povrchy.
- ▶ Přístroj nenabíjejte ani neskloďte se zkrouceným nebo zlomeným kabelem.

Obecné pokyny pro uživatele

Informace o používání bezpečnostních pokynů a návodu k použití

- ▶ Kromě tohoto návodu k použití dbejte i na samostatné bezpečnostní pokyny a také na všechny dodané informační letáky.
- ▶ Dříve než výrobek poprvé použijete, musíte si přečíst kompletní návod k použití a bezpečnostní pokyny a porozumět jejich obsahu.
- ▶ Považujte bezpečnostní pokyny a návod k použití za součást výrobku a dobře je uschovejte na dostupném místě.
- ▶ Pokud budete výrobek předávat dalšímu uživateli, předejte mu také návod k použití a bezpečnostní pokyny.

Vysvětlení symbolů

Následující symboly jsou použity na přístroji, příp. na síťovém zdroji:



Symbol třídy ochrany II.



Značka shody CE.



Značka shody UKCA pro britský trh.



Značka shody EAC pro Eurasijský ekonomický svaz.



Označení WEEE pro zákaz likvidace elektrických a elektrotechnických zařízení v domovním odpadu.

Následující symboly a signální slova se používají v našich návodech k obsluze:



NEBEZPEČÍ

Nebezpečí úrazu elektrickým proudem s nebezpečím vážného nebo smrtelného úrazu.



NEBEZPEČÍ

Nebezpečí exploze s nebezpečím vážného nebo smrtelného úrazu.



NEBEZPEČÍ

Hrozí nebezpečí při použití hořlavých látek. Při vzniku požáru hrozí těžké škody na zdraví nebo poškození s následkem smrti.



VAROVÁNÍ

Varování před možným nebezpečím úrazu nebo zdravotním rizikem.



POZOR

Upozornění na nebezpečí vzniku hmotných škod.



Upozornění s užitečnými informacemi a tipy.

- ▶ Výzva k provedení určitých kroků.
1. Kroky provádějte v popsaném pořadí.
 - 2.
 - 3.

Popis výrobku

Osazení součástí (obr. 1)

- A Ochranná krytka
- B Planžeta
- C Stříhací hlavice s planžetou
- D Lamelový nůž
- E Tlačítko pro zapnutí/vypnutí
- F Kontrolka dobíjení
- G Zdířka přístroje
- H Napájecí zdroj se zástrčkou
- I Přípojná zástrčka přístroje

Technické údaje

Holicí strojek

| | |
|------------------------------------|------------------------|
| Pohon: | Stejnoseměrný motor |
| Akumulátor: | Li-ION akumulátor |
| Doba prvního nabíjení akumulátoru: | 40 minut |
| Doba nabíjení akumulátoru: | přibližně 90 minut |
| Provozní doba akumulátorů: | až 150 minut |
| Rozměry (v x š x h): | 58 x 108 x 26 mm |
| Hmotnost: | cca 120 g |
| Hladina emise akustického tlaku: | max. 63 dB(A) @ 25 cm |
| Vibrace: | < 2,5 m/s ² |

Napájecí zdroj se zástrčkou

| | |
|---------------------------------------|--|
| Výrobce: | Zhejiang Spearpower Electronic Technology Co., Ltd No.10 Cheng Da Street, Shui Ge Industrial Zone, Li Shui City, Zhejiang Province 323000, P.R. China |
| Typ: | MPS005-050100CG Zástrčka typu C (euro zástrčka) |
| Vstupní napětí: | 100 – 240 V |
| Vstupní frekvence: | 50/60 Hz |
| Výstupní napětí: | 5,0 V |
| Výstupní proud: | 1,0 A |
| Výstupní výkon: | 5,0 W |
| Průměrná účinnost v provozu: | 76,10 % |
| Spotřeba energie ve stavu bez zátěže: | 0,06 W |

| | |
|---------------------------------------|---------------------------|
| Typ: | MPS005-050100CG |
| Vstupní napětí: | Zástrčka typu G (britská) |
| Vstupní frekvence: | 100 – 240 V |
| Výstupní napětí: | 50/60 Hz |
| Výstupní proud: | 5,0 V |
| Výstupní výkon: | 1,0 A |
| Průměrná účinnost v provozu: | 75,58 % |
| Spotřeba energie ve stavu bez zátěže: | 0,06 W |

Provozní podmínky

Prostředí: 0°C – +40°C

Přístroj je izolován a odrušen. Splňuje požadavky směrnice EU týkající se elektromagnetické kompatibility 2014/30/EU a směrnice o zařízeních nízkého napětí 2014/35/EU.

Provoz

Příprava

i Uschovejte obalový materiál z důvodu pozdějšího bezpečného skladování nebo přepravy.

- ▶ Zkontrolujte úplnost dodávky.
- ▶ Zkontrolujte všechny součásti, zda nedošlo během přepravy k jejich poškození.

Bezpečnost



Pozor! Poškození následkem použití nesprávného zdroje napětí.

- ▶ Přístroj používejte pouze na napětí uvedené na typovém štítku.

Nabíjení akumulátoru

1. Vypněte přístroj tlačítkem pro zapnutí/vypnutí (obr. 3 ⊕).
2. Zapojte přípojnou zástrčku síťového zdroje do zdířky nabíjecího stojánu (obr. 2 ⊕).
3. Zapojte napájecí zdroj do zásuvky (obr. 2 ⊕). Začne proces nabíjení.



- Během nabíjení svítí červené kontrolka nabíjení.
- Z důvodu dosažení dlouhé životnosti akumulátoru nechtejte akumulátor před dalším nabíjením zcela vybit.

Provoz s akumulátorem

1. Tlačítkem pro zapnutí/vypnutí přístroj zapněte a po použití jej vypněte (obr. 3 ⊕ / ⊖).

Obsluha

Holení planžetou

1. Sejměte ochrannou krytku.
2. Zapněte přístroj tlačítkem pro zapnutí/vypnutí (obr. 3 ⊕).
3. Vedte holicí strojek mírným tlakem kolmo k pleťi proti směru růstu vousů (obr. 9). Volnou rukou přitom napínejte pleť tak, aby se vousy narovnali.



Pozor! Poškození následkem nesprávné obsluhy.

- ▶ Netlačte na planžetu příliš, mohlo by dojít k jejímu popraskání.

4. Tlačítkem pro zapnutí/vypnutí přístroj po použití vypněte (obr. 3 ⊕).
5. Znovu nasadte ochranný kryt.

Údržba



Varování! Nebezpečí úrazu a poškození následkem nesprávné manipulace.

- ▶ Před zahájením všech čistících a údržbových prací přístroj vypněte a odpojte ho od napájení.

Čištění a péče



Nebezpečí! Zasažení elektrickým proudem z důvodu vniklé kapaliny.

- ▶ Nenamáčejte přístroj do vody!
- ▶ Zabraňte vniknutí kapaliny dovnitř přístroje.



Pozor! Poškození agresivními chemikáliemi.

- Agresivní chemikálie mohou poškodit přístroj a příslušenství.
- ▶ Nepoužívejte žádná rozpouštědla ani čisticí pisky.

Pozor! Poškození nesprávným čištěním planžety.

Planžetu v žádném případě nečistěte čistícím kartáčkem, protože by se tím mohla poškodit.

- ▶ Stříhací hlavičce s planžetou vyklepejte na rovné ploše a vlasy odfoukněte.



- Součásti příslušenství můžete nakoupit u našich obchodníků.
- Náhradní díly můžete nakoupit v našich servisních centrech.

- ▶ Sejměte stříhací hlavičce z krytu (obr. 4). Stříhací hlavičce s planžetou vyklepejte na rovné ploše a vlasy odfoukněte. Odstraňte z lamelového nože zbytky vlasů čistícím kartáčkem.
- ▶ Přístroj otírejte jen měkkým, případně lehce navlhčeným hadříkem.
- ▶ Po vyčištění znovu nasadte ochrannou krytku.



Pokud po delším používání i přes pravidelné čištění a olejování klesne výkon holicího strojku, měl by se vyměnit lamelový nůž a planžeta.

Výměna lamelového nože a planžety

1. Odstraňte ochranou krytku ze stříhací hlavice.
2. Sejměte stříhací hlavici s planžetou (obr. 4).
3. Sejměte planžetu ze stříhací hlavice (obr. 6).



Pozor! Poškození nesprávným zacházením s planžetou.

- ▶ Novou planžetu uchopujte pouze na straně.
- ▶ Planžeta se smí pouze ohýbat, nikoli lámat.

4. Zasuňte planžetu do stříhací hlavice až na doraz (obr. 7).
5. Uchopte lamelový nůž na straně a opatrně ho uvolněte z držáku (obr. 8ⓐ).
6. Nasadte nový lamelový nůž do držáku a zatlačte ho směrem k držáku (obr. 8ⓑ).



Dbejte na to, aby byla pružina vložena v držáku!

7. Stříhací hlavici s planžetou znovu nasadte. Nechte stříhací hlavici zaklapnout.
8. Znovu nasadte ochrannou krytku na stříhací hlavici.

Odstranění problémů

Holicí strojek špatně holí nebo vlasy trhá

Příčina: Stříhací hlavice nebo lamelový nůž jsou znečištěny.

- ▶ Vyčistěte stříhací hlavici. Pokud by se tím problém nevyřešil, vyměňte planžetu a lamelový nůž.

Příčina: Planžeta a lamelový nůž jsou opotřebený.

- ▶ Vyměňte planžetu a lamelový nůž.

Poranění pokožky

Příčina: Poškozená planžeta.

- ▶ Zkontrolujte, zda se při používání planžeta nepoškodila a případně planžetu vyměňte.

Kontrolka kapacity akumulátoru nesvítí

Příčina: Znečištěná zdička přístroje.

- ▶ Zdičku vyčistěte.

Příčina: Vadné napájení.

- ▶ Zkontrolujte, zda je správně zapojena zástrčka do zásuvky.
- ▶ Zkontrolujte, zda nedošlo k případnému poškození síťového kabelu.

Pokud nedokážete problém odstranit podle těchto pokynů, obraťte se na naše servisní středisko. V žádném případě se nepokoušejte opravit přístroj sami!

Odstranění a likvidace



Pozor! Poškození životního prostředí při nesprávné likvidaci.

- ▶ Akumulátory před likvidací vybit!
- ▶ Řádná likvidace slouží k ochraně životního prostředí a brání možným škodlivým účinkům na člověka a životní prostředí.

Při likvidaci dodržujte příslušné legislativní předpisy.

Informace o likvidaci elektrických a elektronických přístrojů v ES:



V rámci Evropského společenství se u elektricky poháněných přístrojů řídí likvidace národními ustanoveními, která jsou založena na směrnici EU 2012/19/EC o použitých elektronických přístrojích (WEEE). Podle tohoto ustanovení nesmíte přístroj likvidovat spolu s komunálním nebo domovním odpadem. Přístroj zdarma odevzdejte do komunální sběrný odpadu nebo do sběrného dvora. Balení produktu se skládá z recyklovatelných materiálů. Likvidujte je ekologicky a recyklujte je.

Návod na používanie Akumulátorový holiac strojček typu 3616

Všeobecné bezpečnostné upozornenia



Prečítajte si a dodržiavajte všetky bezpečnostné pokyny a uschovajte ich!

Použitie v súlade s určením

- Holiaci strojček používajte výlučne na holenie ľudskej brady.
- Tento prístroj nie je skonštruovaný na používanie v priemyselnej oblasti.

Požiadavky na používateľa

- Pred prvým uvedením do prevádzky si prečítajte celý návod na obsluhu a oboznámte sa s prístrojom.
- Tento prístroj nie je určený na používanie osobami (vrátane detí) so zníženými telesnými, senzorickými alebo duševnými schopnosťami alebo nedostatkom skúseností a vedomostí, jedine ak bude na ne dohliadať osoba, ktorá je zodpovedná za bezpečnosť, alebo ak od nej dostali pokyny týkajúce sa používania prístroja. Na deti by sa malo dohliadať, aby sa zabezpečilo, že sa nehrajú s prístrojom.
- Len pre európske trhy:
Tento prístroj môžu používať deti staršie ako 8 rokov, ako aj osoby so zníženými telesnými, senzorickými alebo duševnými schopnosťami alebo nedostatkom skúseností a/alebo vedomostí len v tom prípade, ak bude na ne dohliadať iná osoba, alebo ak od nej dostali pokyny týkajúce sa bezpečného používania prístroja a porozumeli nebezpečenstvám vyplývajúcim z používania tohto prístroja. Deti sa nesmú hrať s prístrojom. Deti nesmú vykonávať čistenie a používateľskú údržbu, len pod dohľadom inej osoby.
- Prístroj uchovávajte mimo dosahu zvierat a chránený pred vplyvmi počasia.

Nebezpečenstvá



Nebezpečenstvo! Zásah elektrickým prúdom v dôsledku poškodenia prístroja / sieťového adaptéra.

- ▶ Nepoužívajte prístroj, ak nefunguje riadne, ak je poškodený, alebo ak spadol do vody.
- ▶ Nikdy nepoužívajte prístroj s poškodeným elektrickým káblom resp. sieťovým adaptérom.
- ▶ Aby nedošlo k ohrozeniu bezpečnosti, smie opravu vykonávať výlučne autorizované servisné centrum alebo odborník vyškolený v elektrotechnike za použitia originálnych náhradných dielov.



Nebezpečenstvo! Úraz elektrickým prúdom vniknutím kvapaliny.

- ▶ Elektrické prístroje vždy odložte resp. uschovajte tak, aby nemohli spadnúť do vody (napr. do umývadla). Prístroj chráňte pred vodou a inými kvapalinami.

- ▶ V žiadnom prípade sa nedotýkajte elektrického prístroja, ktorý spadol do vody, ani nesiahajte do vody. Okamžite vytiahnite sieťovú zástrčku. Pred opätovným uvedením do prevádzky nechajte prístroj skontrolovať v servisnom stredisku.
- ▶ Prístroj používajte a uschovávajte iba v suchých priestoroch.



Nebezpečenstvo výbuchu!

- ▶ Nepokúšajte sa vymeniť akumulátory svojpomocne.
- ▶ Akumulátory sa smú vymieňať v servisnom centre iba za výrobcom schválené typy.
- ▶ Prístroj nevystavujte dlhší čas teplotám nižším ako 0 °C alebo vyšším ako +40 °C. Zabráňte priamemu slnečnému žiareniu.
- ▶ Prístroj nepoužívajte nikdy v prostrediach, v ktorých sa nachádza vysoká koncentrácia aerosolových (sprejových) produktov alebo v ktorých sa uvoľňuje kyslík.



Nebezpečenstvo! Horľavé!

- ▶ Prístroj nikdy nestríekajte aerosolovými (sprejovými) produktmi označenými ako horľavé.



Výstraha! Zranenia v dôsledku nesprávnej manipulácie.

- ▶ Nikdy nepoužívajte prístroj s poškodeným strihacou fóliou.



Pozor! Poškodenie v dôsledku nesprávnej manipulácie.

- ▶ Sieťový adaptér používajte výlučne s napätím uvedeným na typovom štítku.
- ▶ Používajte výlučne príslušenstvo odporúčané výrobcom.
- ▶ Na nabíjanie prístroja používajte výlučne sieťový adaptér obsiahnutý v balení. Chybné sieťové adaptéry vymieňajte iba za originálne náhradné diely, ktoré si môžete zakúpiť cez naše servisné strediská.
- ▶ Nikdy nestrkáajte ani nenechajte spadnúť predmety do otvorov prístroja.
- ▶ Prístroj nenoste za sieťový kábel a na odpojenie od elektrickej siete ťahajte vždy za zástrčku a nie za kábel alebo prístroj.
- ▶ Elektrický kábel a prístroj držte mimo dosahu horúcich plôch.
- ▶ Prístroj nenabíjajte, resp. neuschovávajte s pretočeným alebo prelomeným elektrickým káblom.

Všeobecné pokyny pre používateľa

Informácie na používanie bezpečnostných pokynov a návodu na obsluhu

- Okrem tohto návodu na obsluhu dodržiavajte aj samostatné bezpečnostné pokyny, ako aj všetky dodané informačné listy.
- Pred prvým uvedením prístroja do prevádzky sa musia úplne prečítať a pochopiť bezpečnostné pokyny a návod na obsluhu.
- Bezpečnostné pokyny a návod na obsluhu vnímajte ako súčasť výrobku a dobre ich uschovajte na dostupnom mieste.
- Pri postúpení tohto prístroja iným osobám odovzdajte aj bezpečnostné pokyny a návod na obsluhu.

Vysvetlenie symbolov

Na prístroji, príp. na zdroji napájania sa používajú tieto symboly:



Symbol stupňa ochrany II.



Označenie zhody CE.



Označenie zhody UKCA pre britský trh.



Označenie zhody EAC pre oblasť Eurázijskej hospodárskej únie.



Označenie zhody WEEE o zákaze likvidácie elektrických a elektronických prístrojov v odpade z domácností.

V našich návodoch na obsluhu sa používajú nasledujúce symboly a výstražné slová:



NEBEZPEČENSTVO

Nebezpečenstvo v dôsledku úrazu elektrickým prúdom, pri ktorom môže dôjsť k ťažkému zraneniu alebo usmrteniu.



NEBEZPEČENSTVO

Nebezpečenstvo výbuchu s následkom ťažkého zranenia alebo smrti.



NEBEZPEČENSTVO

Nebezpečenstvo v dôsledku používania zápalných látok. Ako následok vznik požiaru, možné telesné poranenie alebo smrť.



VÝSTRAHA

Výstraha pred možným ublížením na zdraví alebo zdravotným rizikom.



POZOR

Upozornenie na nebezpečenstvo vecných škôd.



Upozornenie na užitočné informácie a tipy.



Poukazuje na výzvu na konanie.

1. Vykonajte nasledujúce úkony v opísanom poradí.
- 2.
- 3.

Opis výrobku

Názvy dielov (obr. 1)

- A** Ochranný kryt
- B** Strihacia fólia
- C** Strihacia hlava so strihacou fóliou
- D** Lamelový nôž
- E** Zapínač/vypínač
- F** Kontrolka stavu nabitia
- G** Zdiearka prístroja
- H** Sietový adaptér
- I** Pripojovacia zástrčka spotrebiča

Technické údaje

Holiaci strojček

| | |
|------------------------------------|------------------------|
| Pohon: | DC motor |
| Akumulátor: | Akumulátor Li-ION |
| Doba prvého nabíjania akumulátora: | 40 minút |
| Doba nabíjania akumulátora: | cca 90 minút |
| Dobrá prevádzky s akumulátorom: | až do 150 minút |
| Rozmery (Š x V x H): | 58 x 108 x 26 mm |
| Hmotnosť: | cca 120 g |
| Emisná hladina akustického tlaku: | max. 63 dB(A) @ 25 cm |
| Vibrácie: | < 2,5 m/s ² |

Sietový adaptér

| | |
|----------|---|
| Výrobca: | Zhejiang Spearpower Electronic Technology Co., Ltd No.10 Cheng Da Street, Shui Ge Industrial Zone, Li Shui City, Zhejiang Province 323000, P.R. Čína |
| Typ: | MPS005-050100CG Európska zástrčka |
| | 100 – 240 V |

| | |
|---|----------|
| Vstupné napätie: | |
| Frekvencia vstupného striedavého prúdu: | 50/60 Hz |
| Výstupné napätie: | 5,0 V |
| Výstupný prúd: | 1,0 A |
| Výstupný výkon: | 5,0 W |
| Priemerná účinnosť v aktívnom režime: | 76,10 % |
| Spotreba energie v stave bez záťaže: | 0,06 W |

| | |
|---|-----------------|
| Typ: | MPS005-050100CG |
| Vstupné napätie: | Zástrčka UK |
| Frekvencia vstupného striedavého prúdu: | 100 – 240 V |
| Výstupné napätie: | 50/60 Hz |
| Výstupný prúd: | 5,0 V |
| Výstupný výkon: | 1,0 A |
| Priemerná účinnosť v aktívnom režime: | 5,0 W |
| Spotreba energie v stave bez záťaže: | 75,58 % |
| | 0,06 W |

Podmienky aktívneho režimu

Prostredie: 0°C – +40°C

Spotrebič má ochrannú izoláciu a je odrušený. Splňa požiadavky EÚ smernice o elektromagnetickej kompatibilite 2014/30/EÚ a smernice o nízkom napätí 2014/35/EÚ.

Prevádzka

Príprava

 Obalový materiál uschovajte na neskoršie bezpečné uskladnenie alebo prepravu.

- ▶ Skontrolujte úplnosť rozsahu dodávky.
- ▶ Skontrolujte všetky diely na prípadné poškodenie pri preprave.

Bezpečnosť

 **Pozor! Poškodenie v dôsledku nesprávneho napájania napätím.**

- ▶ Spotrebič používajte výlučne s napätím uvedeným na typovom štítku.

Nabíjanie akumulátora

1. Vypnite prístroj pomocou zapínača/vypínača (obr. 3 ②).
2. Pripojovacia zástrčku sieťového adaptéra prístroja zastrčte do zdievky prístroja (obr. 2 ③).
3. Pripojovacia zástrčka spotrebiča zastrčte do zásuvky (obr. 2 ②). Proces nabíjania začína.

 · Počas procesu nabíjania svieti indikátor stavu nabíjania na červeno.
· Aby bolo možné zaručiť dlhú životnosť akumulátora, mal by byť tento pred novým nabíjaním vždy kompletné vybitý.

Akumulátorová prevádzka

1. Zapnite prístroj pomocou zapínača/vypínača a po použití ho vypnite (obr. 3 ②/③).

Obsluha

Fóliový holiaci strojček

1. Odstráňte ochranný kryt.
2. Prístroj zapnite pomocou zapínača/vypínača (obr. 3 ②).
3. Holiaci strojček vedte s ľahkým tlakom zvislo k povrchu pokožky proti smeru rastu brady (obr. 9). Pritom voľnou rukou napnite pokožku, aby sa vyrovnalo strniisko brady.



Pozor! Poškodenie v dôsledku nesprávneho ovládania.

- ▶ Vyvarujte sa silného tlaku na strihaciu fóliu, to môže inak viesť k pretrhnutiam fólie.

4. Po použití prístroj vypnite pomocou zapínača/vypínača (obr. 3 ②).
5. Ochranný kryt znovu nasadte.

Údržba



Výstraha! Poranenia a vecné škody v dôsledku neodbornej manipulácie.

- ▶ Pred začiatkom všetkých čistiacich a údržbových prác prístroj vypnite a odpojte ho od napájania.

Čistenie a starostlivosť



Nebezpečenstvo! Úraz elektrickým prúdom vniknutím kvapaliny.

- ▶ Prístroj neponárajte do vody!
- ▶ Nenechajte do prístroja vniknúť kvapaliny.



Pozor! Poškodenie spôsobené agresívnou chemikáliou.

- ▶ Agresívne chemikálie môžu poškodiť prístroj a príslušenstvo.
- ▶ Nepoužívajte rozpúšťadlá ani abrazívne prostriedky.

Pozor! Poškodenie v dôsledku nesprávneho čistenia strihacej fólie.

Strihaciu fóliu nečistite čistiacou kefou, pretože tým môžete strihaciu fóliu poškodiť.

- ▶ Vyklepkajte strihaciu hlavu so strihacou fóliou na rovnom povrchu a vlasy vyfúkните.



- Príslušenstvo si môžete zakúpiť cez našich predajcov.
- Náhradné diely si môžete zakúpiť cez naše servisné stredisko.

- ▶ Vyberte strihaciu hlavu z krytu (obr. 4). Vyklepkajte strihaciu hlavu so strihacou fóliou na rovnom povrchu a vlasy vyfúkните. Pomocou čistiacej kefy odstráňte zvyšky vlasov z lamelového noža (obr. 5).
- ▶ Prístroj utierajte iba mäkkou, prípadne mierne navlhčenou handrou.
- ▶ Po čistení nasadte znovu ochranný kryt.

- i** Keď po dlhšej dobe používania napriek pravidelnému čisteniu výkon holenia vynecháva, mal by sa lamelový nôž a strihacia fólia vymeniť.

Výmena lamelového noža a strihacej fólie

1. Zo strihacej hlavy odstráňte ochranný kryt.
2. Vyberte strihaciu hlavu a strihaciu fóliu (obr. 4).
3. Vyberte strihaciu fóliu zo strihacej hlavy (obr. 6).

! **Pozor! Poškodenie strihacej fólie v dôsledku nesprávnej manipulácie.**

- Uchopte strihaciu fóliu na bočnej strane.
- Strihaciu fóliu môžete iba ohýbať, nie prelomiť.

4. Strihaciu fóliu zasuňte do strihacej hlavy až na doraz (obr. 7).
5. Lamelový nôž uchopte na strane a opatrne ho uvoľnite z držiaka (obr. 8ⓐ).
6. Nový lamelový nôž položte a zatlačte ho na držiak (obr. 8ⓑ).

- i** Dbajte na to, aby bola v držiaku vložená pružina.

7. Strihaciu hlavu a strihaciu fóliu znova nasadte. Strihaciu hlavu nasadte tak, aby zacvakla.
8. Ochranný kryt znovu nasadte na strihaciu hlavu.

Odstraňovanie porúch

Holiaci strojček neholí správe alebo sklbe

Príčina: Strihacia hlava a lamelový nôž sú znečistené.

- Vyčistite strihaciu hlavu. Ak by sa problém neodstránil, vymeňte strihaciu fóliu a lamelový nôž.

Príčina: Strihacia fólia a lamelový nôž sú opotrebované.

- Vymeňte strihaciu fóliu a lamelový nôž.

Poranenie pokožky

Príčina: Poškodená strihacia fólia.

- Skontrolujte, či používaním strihacej fólie nedošlo k jej poškodeniu a v prípade potreby vymeňte strihaciu fóliu.

Kontrolka stavu nabitia nesvieti

Príčina: Zdiezka prístroja je znečistená.

- Vyčistite zdiezku prístroja.

Príčina: Chybné napájanie.

- Presvedčte sa o bezchybnom kontakte medzi sieťovou zástrčkou a zásuvkou.
- Skontrolujte sieťový kábel vzhľadom na prípadné poškodenia.

Ak pomocou týchto pokynov nemôžete odstrániť problém, obráťte sa na naše servisné stredisko. V žiadnom prípade sa nepokúšajte prístroj opravovať sami!

Likvidácia



Pozor! Poškodenie životného prostredia pri nesprávnej likvidácii.

- Akumulátory pred likvidáciou vybite!
- Riadna likvidácia slúži ochrane životného prostredia a zabraňuje možným škodlivým účinkom na človeka a životné prostredie.

V prípade likvidácie prístroja dodržiavajte príslušné zákonné predpisy.

Informácie o likvidácii elektrických a elektronických prístrojov v Európskom hospodárskom spoločenstve:



V rámci Európskeho spoločenstva je likvidácia elektricky poháňaných prístrojov predpísaná národnými ustanoveniami, ktoré sú založené na EÚ smernici 2012/19/ES o odpade z elektrických a elektronických zariadení (OEEZ). Prístroj sa nesmie zlikvidovať do komunálneho alebo domového odpadu. Prístroj prevezmú bezplatne komunálne zberné miesta resp. zberne druhotných surovín. Obal výrobku pozostáva z recyklovateľných materiálov. Zlikvidujte ho odborne a odovzdajte ho na recykliáciu.

Upute za uporabu Baterijski aparat za brijanje tip 3616

Opće sigurnosne upute



Pročitajte i sačuvajte ove upute!

Namjenska uporaba

- Aparat za brijanje namijenjen je isključivo za brijanje ljudi.
- Ovaj uređaj je predviđen za uporabu u privatnom okruženju.

Kriteriji koje mora ispunjavati korisnik

- Prije prve primjene treba pročitati kompletne upute za uporabu i upoznati se s aparatom.
- Ovaj uređaj nije namijenjen za upotrebu od strane osoba (uključujući i djecu) s ograničenim tjelesnim, osjetilnim ili psihičkim sposobnostima, odnosno osoba s nedostatnim iskustvom i/ili znanjem, osim ako ih ne nadzire osoba nadležna za njihovu sigurnost ili ih je ta osoba uputila u rukovanje uređajem. Nadzirite djecu kako biste bili sigurni da se ne igraju uređajem.
- Samo za tržišta unutar Europske unije:
Djeca starija od 8 godina, osobe sa smanjenim tjelesnim, osjetilnim ili mentalnim sposobnostima kao i one s nedostatnim iskustvom i znanjem smiju rukovati ovim aparatom samo uz nadzor ili nakon upućivanja u njegovu sigurnu upotrebu i možebitne povezanе opasnosti. Djeca se ne smiju igrati uređajem. Djeca ne smiju čistiti i održavati uređaj bez nadzora odraslih.
- Uređaj treba držati izvan dohvata životinja i zaštititi od vremenskih utjecaja.

Opasnosti



Opasnost! Strujni udar uslijed oštećenja aparata i/ili jedinice za napajanje.

- ▶ Nemojte koristiti uređaj ako ne radi propisno, ako je oštećen ili nakon što je pao u vodu.
- ▶ Nipošto nemojte koristiti uređaj s oštećenim strujnim kablom odnosno oštećenom jedinicom za napajanje.
- ▶ Kako biste eventualne opasnosti sveli na najmanju moguću mjeru, popravke prepustite isključivo ovlaštenom servisnom centru ili stručnom električaru uz primjenu originalnih rezervnih dijelova.



Opasnost! Opasnost od strujnog udara u slučaju prodiranja tekućine u uređaj.

- ▶ Električne uređaje uvijek ostavljajte odnosno spremajte tako da ne mogu pasti u vodu (npr. u umivaonik). Čuvajte uređaj dalje od vode i drugih tekućina.
- ▶ Elektrouređaj koji je pao u vodu nipošto ne pokušavajte rukama izvaditi van. Smjesta izvucite strujni utikač. Prije ponovnog uključivanja predajte ga nekom od servisnih centara radi provjere.
- ▶ Uređaj čuvajte i koristite samo u suhim prostorijama.



Opasnost od eksplozije!

- ▶ Ne pokušavajte sami zamijeniti bateriju.
- ▶ Baterije se smiju zamijeniti samo u servisnom centru i to isključivo novim baterijama istog tipa.
- ▶ Ne izlažite uređaj duže vrijeme temperaturama ispod 0 °C i iznad +40 °C. Izbjegavajte izravno sunčevo zračenje.
- ▶ Nikad ne koristite uređaj na mjestima s visokom koncentracijom aerosola odnosno sprejeva ili na kojima dolazi do oslobađanja kisika.



Opasnost! Zapaljivo!

- ▶ Nikad ne koristite uređaj istovremeno prskajući aerosole odnosno sprejeve koji su označeni kao zapaljivi.



Upozorenje! Opasnost od ozljeđivanja uslijed nestručnog rukovanja.

- ▶ Nipošto nemojte koristiti uređaj s oštećenom reznom folijom.



Oprez! Opasnost od oštećenja uslijed nestručnog rukovanja.

- ▶ Jedinica za napajanje smije raditi samo na naponu koji je naznačen na natpisnoj pločici.
- ▶ Koristite isključivo onaj pribor kojeg preporučuje proizvođač.
- ▶ Za punjenje uređaja koristite isključivo priloženu jedinicu za napajanje. Neispravne jedinice za napajanje smiju se zamijeniti samo originalnim komponentama koje se mogu nabaviti u našim servisnim centrima.
- ▶ U otvore uređaja nemojte gurati nikakve predmete i ne dopustite da u njih nešto upadne.
- ▶ Nemojte nositi uređaj držeći ga za strujni kabel, a pri odvajanju s električne mreže obvezno ga primite za utikač, a ne za kabel ili sam uređaj.
- ▶ Držite strujni kabel i uređaj dalje od vrućih površina.
- ▶ Nemojte puniti niti čuvati uređaj s upređenim ili presavijenim strujnim kablom.

Opće napomene za korisnike

Informacije o primjeni sigurnosnih i korisničkih uputa

- ▶ Dodatno uz ove upute za uporabu treba se pridržavati i zasebnih sigurnosnih uputa kao i priloženih korisničkih naputaka.
- ▶ Ove sigurnosne i korisničke upute moraju se u potpunosti pročitati i razumjeti prije prvog uključivanja aparata.
- ▶ Sigurnosne i korisničke upute su dio proizvoda i treba ih čuvati na sigurnom i dostupnom mjestu.
- ▶ Ako prosljeđujete aparat drugima, priložite i ove sigurnosne i korisničke upute.

Tumačenje simbola

Na uređaju odnosno jedinici za napajanje nalaze se sljedeći simboli:



Simbol razreda zaštite II.



Oznaka sukladnosti CE.



Oznaka sukladnosti UKCA za britansko tržište.



Oznaka sukladnosti EAC za teritoriju Euroazijske ekonomske unije.



Oznaka WEEE koja ukazuje na zabranu odlaganja električnih i elektroničkih uređaja u komunalni otpad.

U našim uputama za uporabu nalaze se sljedeći simboli i oznake opasnosti:



OPASNOST

Opasnost od strujnog udara uz mogućnost nanošenja teških do smrtonosnih tjelesnih ozljeda.



OPASNOST

Opasnost od eksplozije uz mogućnost nanošenja teških do smrtonosnih tjelesnih ozljeda.



OPASNOST

Opasnost prilikom primjene zapaljivih tvari. U slučaju požara postoji mogućnost nanošenja teških do smrtonosnih tjelesnih ozljeda.



UPOZORENJE

Upozorenje na opasnost od nanošenja tjelesnih ozljeda ili narušavanja zdravlja.



OPREZ

Upućivanje na opasnost od nanošenja materijalne štete.



Upućivanje na korisne informacije i savjete.



Ukazivanje na zahvate koje treba obaviti.

1.

Navedene postupke izvršite propisanim redoslijedom.

2.

3.

Opis proizvoda

Naziv dijelova (sl. 1)

- A** Zaštitni poklopac
- B** Rezna folija
- C** Rezna glava s reznom folijom
- D** Lamelne oštrice
- E** Prekidač
- F** Indikator punjenja
- G** Priključnica uređaja
- H** Jedinica za napajanje
- I** Priključni utikač

Tehnički podaci

Aparat za brijanje

| | |
|---------------------------------------|-------------------------------|
| Pogon: | DC motor |
| Baterija: | litij-ionska punjiva baterija |
| Trajanje prvog punjenja baterije: | 40 min |
| Trajanje punjenja baterije: | oko 90 min |
| Trajanje baterije: | do 150 min |
| Dimenzije (širina x visina x dubina): | 58 x 108 x 26 mm |
| Težina: | oko 120 g |
| Razina buke: | maks. 63 dB(A) @ 25 cm |
| Vibracije: | < 2,5 m/s ² |

Jedinica za napajanje

| | |
|-------------|--|
| Proizvođač: | Zhejiang Spearpower Electronic Technology Co., Ltd No.10 Cheng Da Street, Shui Ge Industrial Zone, Li Shui City, Zhejiang Province 323000, P.R. China MPS005-050100CG Euro utikač |
| Tip: | 100 – 240 V |

| | |
|--|----------|
| Ulazni napon: | 50/60 Hz |
| Frekvencija ulaznog napona: | 5,0 V |
| Izlazni napon: | 1,0 A |
| Izlazna jakost struje: | 5,0 W |
| Izlazna snaga: | 76,10 % |
| Prosječna učinkovitost pod opterećenjem | 0,06 W |
| Potrošnja energije u stanju bez opterećenja: | |

| | |
|--|-----------------|
| Tip: | MPS005-050100CG |
| Ulazni napon: | UK utikač |
| Frekvencija ulaznog izmjeničnog napona: | 100 – 240 V |
| Izlazni napon: | 50/60 Hz |
| Izlazna jakost struje: | 5,0 V |
| Izlazna snaga: | 1,0 A |
| Prosječna učinkovitost pod opterećenjem: | 5,0 W |
| Potrošnja energije u stanju bez opterećenja: | 75,58 % |
| | 0,06 W |

Radni uvjeti

Temperatura okoline: 0°C – +40°C

Aparat ima zaštitnu izolaciju i zaštićen je od radiosmetnji. Ispunjavanje zahtjeve Direktive EU o elektromagnetskoj kompatibilnosti 2014/30/EU i Direktive o niskonaponskoj opremi 2014/35/EU.

Rad

Priprema

 Sačuvajte ambalažu radi kasnijeg sigurnijeg čuvanja ili transporta.

- ▶ Provjerite je li isporuka potpuna.
- ▶ Provjerite da nije došlo do oštećenja dijelova pri transportu.

Sigurnost

 **Oprez! Postoji opasnost od oštećenja uslijed krivog naponskog napajanja.**

- ▶ Uređaj smije raditi samo na naponu koji je naznačen na natpisnoj pločici.

Punjenje baterije

1. Isključite prekidač uređaja (sl. 3 ③).
2. Ugurajte priključni utikač jedinice za napajanje u priključnicu uređaja (sl. 2 ②).
3. Utaknite jedinicu za napajanje u utičnicu (sl. 2 ②). Punjenje započinja.

 · Za vrijeme punjenja svijetli crveni indikator.
· Za dug vijek trajanja baterije treba prije svakog ponovnog punjenja potpuno isprazniti.

Rad na bateriji

1. Uključite uređaj prekidačem i nakon uporabe ga isključite (sl. 3 ③/④).

Rukovanje

Brijanje reznom folijom

1. Skinite zaštitni poklopac.
2. Uključite prekidač uređaja (sl. 3 ③).

3. Vodite brijač neznatno pritišćući okomito po koži suprotno pravcu rasta brade (sl. 9). Pritom slobodnom rukom zatežite kožu kako bi se dlačice što bolje uspravile.



Oprez! Opasnost od oštećenja uslijed pogrešnog rukovanja.

- ▶ Izbjegavajte snažan pritisak na reznu foliju, jer je u suprotnom možete oštetiti.

4. Nakon uporabe isključite prekidač uređaja (sl. 3 ③).
5. Ponovo postavite zaštitni poklopac.

Održavanje



Upozorenje! Moguće ozljede i oštećenja uslijed nepropisnog rukovanja.

- ▶ Prije čišćenja i podmazivanja isključite uređaj i odvojite ga s napajanja.

Čišćenje i održavanje



Opasnost! Opasnost od strujnog udara u slučaju prodiranja tekućine u uređaj.

- ▶ Nemojte uranjati uređaj u vodu!
- ▶ Pazite da u uređaj ne dospije nikakva tekućina.



Oprez! Opasnost od oštećenja agresivnim kemikalijama.

- Agresivne kemikalije mogu oštetiti uređaj i pribor.
- ▶ Nemojte koristiti nikakva otapala niti abrazivna sredstva za čišćenje.

Oprez! Oštećenja kao posljedica pogrešnog čišćenja rezne folije.

Nemojte ni u kom slučaju čistiti reznu foliju četkicom za čišćenje, jer je tako možete oštetiti.

- ▶ Lupkanjem o ravnu podlogu istresite reznu glavu s reznom folijom, a puhanjem uklonite dlačice.



- Pribor možete nabaviti u našim trgovinama.
- Za rezervne dijelove obratite se nekom od naših servisnih centara.

- ▶ Skinite reznu glavu s kućišta (sl. 4). Lupkanjem o ravnu podlogu istresite reznu glavu s reznom folijom, a puhanjem uklonite dlačice. Četkicom za čišćenje uklonite ostatke vlasi s lamelnih oštrica (sl. 5).
- ▶ Uređaj brišite samo mekanom, eventualno neznatno navlaženom krpom.
- ▶ Nakon čišćenja vratite zaštitni poklopac na mjesto.



Ako nakon dugotrajne primjene unatoč čestom čišćenju učinak uređaja počne slabiti, potrebno je zamijeniti lamelne oštrice i reznu foliju.

Zamjena lamelnih oštrica i rezne folije

1. Uklonite zaštitni poklopac s rezne glave.
2. Skinite reznu glavu s reznom folijom (sl. 4).

3. Svućite reznu foliju s rezne glave (sl. 6).



Oprez! Oštećenja u slučaju pogrešnog rukovanja reznom folijom.

- ▶ Reznu foliju primite samo postrance.
- ▶ Reznu foliju smijete samo savijati, a nikako prelamati.

4. Utisnite reznu foliju do kraja u reznu glavu (sl. 7).
 5. Primite lamelne oštrice postrance pa ih oprezno odvojite od držača (sl. 8ⓐ).
 6. Postavite nove lamelne oštrice na držač i pritisnite ih na isti (sl. 8ⓑ).



Provjerite je li opruga umetnuta u držač!

7. Ponovo natakните reznu glavu s reznom folijom. Namjestite reznu glavu tako da osjetno uskoči.
 8. Vratite zaštitni poklopac na reznu glavu.

Rješavanje problema

Brijač loše brije ili čupa

Uzrok: Rezna glava ili lamelne oštrice su zaprljani.

- ▶ Očistite reznu glavu. Ako time niste riješili problem, zamijenite reznu foliju i lamelne oštrice.

Uzrok: Rezna folija ili lamelne oštrice su istrošeni.

- ▶ Zamijenite reznu foliju i lamelne oštrice.

Ozljede kože

Uzrok: Oštećena rezna folija.

- ▶ Provjerite je li rezna folija oštećena pri radu uređaja pa je prema potrebi zamijenite novom.

Indikator punjenja ne svijetli

Uzrok: Priključnica uređaja je zaprljana.

- ▶ Očistite priključnicu.

Uzrok: Smetnja električnog napajanja.

- ▶ Provjerite kontakt između utikača i utičnice.
- ▶ Provjerite je li strujni kabel oštećen.

Ako ne možete riješiti problem prateći ove upute, obratite se našem servisnom centru. Ne pokušavajte sami popraviti uređaj!

Odlaganje u otpad



Oprez! Neprimjerenim odlaganjem u otpad ugrožava se okoliš.

- ▶ Bacajte samo ispražnjene baterije u otpad!
- ▶ Propisno odlaganje u otpad služi zaštiti okoliša i sprječava zagađenja.

Pri odlaganju uređaja u otpad treba se pridržavati mjerodavnih zakonskih propisa.

Informacije o tretmanu otpadnih električnih i elektroničkih uređaja u Europskoj uniji:



unutar Europske unije tretman otpadnih električnih uređaja reguliran je nacionalnim propisima koji se temelje na Direktivi EU 2012/19/EU o otpadnoj električnoj i elektroničkoj opremi (WEEE). Uređaji na koje se to odnosi ne smiju se bacati u komunalni otpad. Krajnji korisnici ih mogu besplatno predati u nekom od komunalnih sabirnih centara ili skupljalištu sekundarnih sirovina. Ambalaža proizvoda izrađena je od materijala koji se mogu reciklirati pa ju shodno tome treba dati na reciklažu.

3616 típusú akkumulátoros borotva Használati útmutatója

Általános biztonsági tudnivalók



Olvassák el, vegyék figyelembe és őrizték meg a biztonsági tudnivalókat!

Rendeltetésszerű használat

- A borotvát kizárólag emberi bajusz/szakáll borotválására szabad használni.
- Ezt a készüléket nem ipari használatra tervezték.

A felhasználóval szemben támasztott követelmények

- Az első üzembe helyezést megelőzően teljesen olvassa át a használati utasítást és ismerkedjen meg a készülékkel.
- Ezt a készüléket nem használhatják olyan személyek (beleértve gyermekeket is), akik korlátozott testi, érzékszervi vagy szellemi képességekkel rendelkeznek, illetve nincs megfelelő tapasztalatuk és tudásuk hacsak nem állnak az illető biztonságáért felelős személy felügyelete alatt, illetve nem kapnak attól utasításokat a készülék használatára vonatkozóan. Gyermekek csak felügyelet alatt használhatják a készüléket, hogy semmiképpen ne játszhassanak azzal.
- Csak az európai piacokhoz:
Ezt a készüléket 8 évesnél fiatalabb gyermekek, illetve csökkent fizikai, érzékelési vagy mentális képességekkel rendelkező személyek, illetve tapasztalattal és/vagy ismeretekkel nem rendelkező személyek csak akkor használhatják, ha ehhez felügyeletet biztosítanak számukra, illetve ha betanították őket a készülék biztonságos használatára, és megismerték a készülékkel kapcsolatos veszélyeket is. Gyermekek nem játszhatnak a készülékekkel. A tisztítást és a felhasználói karbantartást gyermekek nem végezhetik, kivéve, ha felügyeletet biztosítanak a számukra.
- A készüléket állatoktól és az időjárás hatásától védett helyen kell lerakni.

Veszélyeztetések



Veszély! Áramütés a készülék/a dugaszolható hálózati tápegység sérülése következtében.

- ▶ A készüléket nem szabad használni, ha az nem működik szabályosan, megsérült vagy vízbe esett.
- ▶ A készüléket semmiképpen sem szabad sérült villamos kábellel, illetve sérült tápegységgel használni.
- ▶ A veszélyek elkerülése érdekében a készülék javítását kizárólag meghatalmazott szervizközpont vagy elektrotechnikai képzettségű szakember végezheti, eredeti pótkatrészek felhasználásával.



Veszély! Áramütés folyadék behatolása miatt.

- ▶ Az elektromos készülékeket minden esetben úgy kell lerakni, illetve tárolni, hogy azok ne eshessenek vízbe (pl. mosdókagylóba). A készülék víztől és más folyadékoktól távol tartandó.

- ▶ Ha egy elektromos készülék vízbe esik, akkor azt semmiképpen sem szabad megérinteni vagy a vízben megfogni. Azonnal ki kell húzni a hálózati csatlakozódugót. Az újbóli üzembe helyezést megelőzően a készüléket ellenőriztetni kell egy szervizközpontban.
- ▶ A készüléket csak száraz helyiségben szabad használni és tárolni.



Robbanásveszély!

- ▶ Ne próbálja meg az akkumulátorokat saját maga kicserélni.
- ▶ Akkumulátorokat csak a szervizközpontban, a gyártó által engedélyezett típusokra szabad kicseréltetni.
- ▶ A készüléket nem szabad hosszú időn keresztül 0 °C alatti vagy +40 °C feletti hőmérséklet hatásának kitenni. Nem szabad a berendezést napsugárzás közvetlen hatásának kitenni.
- ▶ A készüléket semmiképpen nem szabad olyan környezetben használni, ahol magas koncentrációban fordulhat elő aeroszol (spray) vagy ahol oxigén szabadulhat fel.



Veszély! Tűzveszélyes!

- ▶ Soha ne permetezzen a készülékre tűzveszélyesként jelölt aeroszol (spray) terméket.



Figyelemztetés! Sérülések szakszerűtlen kezelés miatt.

- ▶ Semmiképpen ne használja a készüléket sérült szítával.



Vigyázat! Sérülések szakszerűtlen kezelés miatt.

- ▶ A kapcsolóüzemű dugasztapegységet kizárólag az adattáblán megadott feszültséggel szabad üzemeltetni.
- ▶ Kizárólag a gyártó által ajánlott tartozékokat szabad használni.
- ▶ A készülék feltöltéséhez kizárólag a készletben található kapcsolóüzemű dugasztapegységet használja. A kapcsolóüzemű dugasztapegység hibás alkatrészeit csak a szervizközpontunkban kapható eredeti pótkatrészekre szabad kicserélni.
- ▶ Soha ne dugjon vagy ejtsen tárgyakat a készülék nyílásaiba.
- ▶ Ne vigye a készüléket a tápkábelnél fogva, és a hálózatról való leválasztáshoz minden esetben a csatlakozódugót és ne a kábelt vagy a készüléket húzza.
- ▶ A villamos kábel és a készülék forró felületektől távol tartandó.
- ▶ A készüléket nem szabad megcsavarodott vagy megtört tápkábellel feltölteni, illetve tárolni.

Általános felhasználói tudnivalók

Tájékoztató a biztonsági tudnivalók és az üzemeltetési útmutató használatáról

- ▶ Ezen üzemeltetési útmutató mellett vegye figyelembe még a biztonsági tudnivalókat, valamint az összes mellékelt tájékoztatólapot.
- ▶ Mielőtt először üzembe helyezné a készüléket, teljesen át kell olvasnia a biztonsági tudnivalókat és a használati utasítást, és meg kell értenie azok tartalmát.
- ▶ Tekintse a biztonsági tudnivalókat és a használati utasítást a termék részének, és őrizze őket biztos, könnyen hozzáférhető helyen.
- ▶ Ha továbbadja a készüléket, mellékelje hozzá a biztonsági tudnivalókat és a használati utasítást.

Szimbólummagyarázat

A készüléken ill. dugasz tápegységen a következő szimbólumokat használják.



II. érintésvédelmi osztály szimbóluma



CE megfelelési jel



UKCA megfelelési jel a brit piacra



EAC megfelelési jel az Eurázsiai Gazdasági Unió részére.



WEEE jelölés az elektromos és elektronikus hulladékok háztartási hulladékkal való ártalmatlanításának tilalmára

Kezelési útmutatóin a következő szimbólumokat és jelzőszavakat használják:



VESZÉLY

Áramütés okozta veszély, amely esetleg súlyos vagy halálos testi sérülést okozhat.



VESZÉLY

Robbanásveszély, amely esetleg súlyos vagy halálos testi sérülést okozhat.



VESZÉLY

Tűzveszélyes anyagok használatából eredő veszély. A tűz súlyos testi sérüléshez vagy halálhoz vezethet.



FIGYELMEZTETÉS

Figyelmeztetés esetleges testi sérülésre vagy egészségügyi kockázatra.



VIGYÁZAT

Figyelmeztetés anyagi kár veszélyére.



Hasznos információkat és ötleteket tartalmazó tudnivaló.

- ▶ Felszólítás cselekvésre.
1. Hajtsa végre ezeket a lépéseket az ismertetett sorrendben.
 - 2.
 - 3.

A termék leírása

Az alkatrészek megnevezése (1. ábra)

- A Védősapka
- B Borotvafej szitája
- C Borotvafej a szitával
- D Lamellás kés
- E Be-/kikapcsoló
- F Töltésellenőrző kijelző
- G A készülék csatlakozóhülyve
- H Dugaszolható tápegység
- I Készülékcsatlakozó dugasz

Műszaki adatok

Villanyborotva

| | |
|------------------------------|-------------------------|
| Hajtás: | Egyenáramú motor |
| Akkumulátor: | Li-ion akkumulátor |
| Akku első töltési idő: | 40 perc |
| Akku töltési idő: | kb. 90 perc |
| Működési idő akkumulátorral: | max. 150 perc |
| Méreték (szé x ma x mé): | 58 x 108 x 26 mm |
| Súly: | kb. 120 g |
| Hangnyomásszint: | max. 63 dB(A) 25 cm-ről |
| Vibráció: | < 2,5 m/s ² |

Dugaszolható tápegység

| | |
|---|---|
| Gyártó: | Zhejiang Spearpower Electronic Technology Co., Ltd No.10 Cheng Da Street, Shui Ge Industrial Zone, Li Shui City, Zhejiang Province 323000, P.R. Kína |
| Típus: | MPS005-050100CG EU-szabvány csatlakozó |
| Bemenő feszültség: | 100 – 240 V |
| Bemenő váltóáram | frekvenciája: 50/60 Hz |
| Kimenő feszültség: | 5,0 V |
| Kimenő áramerősség: | 1,0 A |
| Kimenő teljesítmény: | 5,0 W |
| Aktív üzemmódban mért átlagos hatásfok | 76,10 % |
| Üresjárási üzemmódban mért energiafogyasztás: | 0,06 W |

Típus: MPS005-050100CG
UK-szabvány csatlakozó
100 – 240 V

Bemenő feszültség:
Bemenő váltóáram
frekvenciája: 50/60 Hz
Kimenő feszültség: 5,0 V
Kimenő áramerősség: 1,0 A
Kimenő teljesítmény: 5,0 W
Aktív üzemmódban mért
átlagos hatásfok 75,58 %
Üresjárási üzemmódban
mért energiafogyasztás: 0,06 W

Üzemeltetési feltételek

Környezet: 0°C – +40°C

A készülék kettős szigeteléssel és rádiófrekvenciás zavarvédelemmel rendelkezik. A készülék kielégíti az EU elektromágneses összeférhetőségről szóló 2014/30/EU, illetve a kisfeszültségről szóló 2014/35/EU irányelveinek követelményeit.

Használat

Előkészítés

 Őrizze meg a csomagolóanyagot, hogy később biztonságosan tudja tárolni vagy szállítani a készüléket.

- ▶ Ellenőrizze a szállítmány hiánytalanságát.
- ▶ Vizsgálja meg az összes alkatrészt az esetleges szállítási károk szempontjából.



Biztonság



Vigyázat! A helytelen áramellátás károsodáshoz vezet.

- ▶ A készüléket kizárólag az adattáblán megadott feszültséggel szabad üzemeltetni.



Az akkumulátor feltöltése

1. Kapcsolja ki a készüléket a be-/kikapcsolóval (3  ábra).
2. Dugja a kapcsolóüzemű dugasztapegység készülécsatlakozó dugaszta a készülék aljzatába (2  ábra).
3. Dugja be a tápegységet a hálózati csatlakozóaljzatba (2  ábra). A töltési folyamat kezdetét veszi.



- A töltési folyamat a töltésellenőrző kijelző pirosan világít.
- A hosszú élettartam érdekében az újbóli feltöltés előtt mindig teljesen merítse le az akkumulátort.

Akkumulátoros üzem

1. Kapcsolja be a készüléket a be-/kikapcsolóval, a használat után pedig kapcsolja ki azt (3  /  ábra).

Kezelés

Borotválkozás a szítás fejfel

1. Vegye le a védősapkát.
2. Kapcsolja be a készüléket a be-/kikapcsolóval (3  ábra).
3. A borotvát gyengén a bőre nyomva, a bőrfelületre merőlegesen, a szőrszálak növekedési irányával szemben vezesse (9. ábra). Közben a szabadon lévő kezével feszítse meg a bőrt, hogy a borosták kiemelkedjenek.



Vigyázat! A helytelen kezelés károsodáshoz vezet.

- ▶ Kerülje el a borotvafej szítájának erős megnyomását, mert az a szita töréséhez vezethet.
4. A használatot követően kapcsolja ki a készüléket a be-/kikapcsolóval (3  ábra).
 5. Helyezze vissza a védősapkát.

Karbantartás



Figyelmeztetés! Szakszerűtlen kezelés okozta sérülések és anyagi károk.

- ▶ A tisztítási és karbantartási munkákat megelőzően kapcsolja ki a készüléket, és válassza le azt az áramforrásról.

Tisztítás és opálás



Veszély! Áramütés folyadék behatolása miatt.

- ▶ A készüléket nem szabad vízbe meríteni!
- ▶ Ügyeljen arra, nehogy folyadék kerüljön a készülék belsejébe.



Vigyázat! Maró hatású vegyszerek okozta károsodás.

- ▶ A maró hatású vegyszerek megrongálhatják a készüléket és a tartozékokat.
- ▶ Oldószerek vagy súroló hatású tisztítószerek használata tilos!

Vigyázat! Hiba a szita helytelen tisztítása miatt.

A szítát semmiképpen ne tisztítsa kefével, mivel az károsíthatja a szítát.

- ▶ Egy sima felület felett ütögesse ki a borotvafejet a szítával, majd takarítsa le a szőrszálakat.



- A tartozékok beszerezhetők a márkakereskedőtől.
- A pótalkatrészek beszerezhetők szervizközpontjainkban.

- ▶ Vegye le a borotvafejet a házról (4. ábra). Egy sima felület felett ütögesse ki a borotvafejet a szítával, majd takarítsa le a szőrszálakat. A tisztítókefével távolítsa el a haj maradványait a lamellás késről (5. ábra).
- ▶ A készüléket csak puha, esetleg enyhén nedves törlőronggyal szabad letörölni.
- ▶ Tisztítás után helyezze vissza a védősapkát.

- i** Amennyiben hosszú használati időt követően a borotva vágási teljesítménye a rendszeres tisztítás ellenére romlana, úgy a lamellás kést és a szítát ki kell cserélni.

A lamellás kés és a szita cseréje

1. Vegye le a védősapkát a borotvafejről.
2. Vegye le a borotvafejet a szítával együtt (4. ábra).
3. Húzza ki a szítát a borotvafejből (6. ábra).



Vigyázat! Hiba a szita helytelen kezelése miatt.

- ▶ A szítát csak az oldalán fogja meg.
- ▶ A szítát nem szabad meghajlítani vagy megtörni.

4. Tolja a szítát ütközésig a borotvafejbe (7. ábra).
5. Fogja meg a lamellás kést az oldalánál, és óvatosan vegye ki a tartójából (8ⓐ ábra).
6. Helyezze be az új lamellás kést a tartóba, és nyomja bele (8ⓑ ábra).



Ügyeljen rá, hogy a rugó a tartóban legyen.

7. Tegye vissza a borotvafejet a szítával. Pattintsa be a borotvafejet.
8. Helyezze vissza a védősapkát a borotvafejre.

Hibaelhárítás

A borotva rosszul borotvál vagy tég

Ok: A borotvafej és a lamellás kés szennyezett.

- ▶ Tisztítsa meg a borotvafejet. Ha ez nem oldja meg a problémát, akkor cserélje ki a szítát és a lamellás kést.

Ok: A szita és a lamellás kés elkopott.

- ▶ Cserélje ki a szítát és a lamellás kést.

Bőrsérülés

Ok: Megrongálódott szita.

- ▶ Ellenőrizze, hogy használat közben megrongálódott-e a szita, és adott esetben cserélje ki azt.

A töltésellenőrző kijelző nem világít.

Ok: Piszkos a készülék csatlakozóhéüvelye.

- ▶ Tisztítsa meg a készüléksatlakozó héüvelyt.

Ok: Áramellátási hiba.

- ▶ Ellenőrizze a megfelelő érintkezést a hálózati csatlakozó és a csatlakozóaljzat között.
- ▶ Vizsgálja meg a hálózati kábelt az esetleges sérülések szempontjából.

Ha nem tudja megszüntetni a problémát e tudnivalók segítségével, akkor forduljon szervizközpontunkhoz. Semmiképpen ne próbálja saját maga javítani a készüléket!

Elszállítás hulladékként



Vigyázat! Környezeti károk szabálytalan hulladékkezelés esetén.

- ▶ A hulladékként való elszállítást megelőzően az akkumulátorokat ki kell sütni!
- ▶ A hulladék előírászerű ártalmatlanítása a környezetvédelmet szolgálja és megakadályozza az emberre, illetve a környezetre gyakorolt esetleges káros hatásokat.

A készülék ártalmatlanításakor vegye figyelembe a mindenkori törvényes előírásokat.

Információk elektromos és elektronikus készülékek európai közösségen belüli hulladékként való elszállítására vonatkozóan:



Az európai közösségen belül az elektromos üzemi készülékek hulladékként való elszállítást a kiszolgált elektronikus készülékekről szóló 2012/19/EK sz. EU irányelv (WEEE) alapuló nemzeti rendelkezések szabályozzák. Ennek megfelelően a készüléket a továbbiakban nem szabad kommunális vagy háztartási hulladékként kezelni. A készüléket ingyenesen átveszik a települési gyűjtőhelyeken, ill. a hulladékgyűjtő udvarokban. A termék csomagolása újrahasznosítható anyagokból készült. Ezeket az anyagokat környezetbarát módon ártalmatlanítsa és szállítsa el azokat újrahasznosításra.

Navodila za uporabo Baterijski brivnik tip 3616

Splošna varnostna navodila



Preberite in upoštevajte vse varnostne napotke in ta navodila skrbno shranite!

Namenska uporaba

- Brivnik uporabljajte izključno za britje ljudi.
- Ta aparat ni namenjen za profesionalno uporabo.

Zahteve za uporabnika

- Pred prvo uporabo v celoti preberite navodila za uporabo in se seznanite z aparatom.
- Ta aparat ni namenjen uporabi s strani oseb (vključno z otroki) z zmanjšanimi telesnimi, zaznavnimi ali duševnimi sposobnostmi ali s pomanjkanjem izkušenj in znanja, razen pod nadzorom osebe, ki je odgovorna za njihovo varnost, ali po njenih navodilih za uporabo aparata. Otroci naj bodo pod nadzorom, da se ne bi igrali z aparatom.
- Samo za trge v Evropski uniji:
Otroci, starejši od 8 let in osebe z omejenimi telesnimi, zaznavnimi ali duševnimi zmoglostmi ali pomanjkanjem izkušenj in/ali znanja, smejo uporabljati to napravo le, če so pod nadzorom ali pa so bili poučeni o varni uporabi aparata in z njo povezanih nevarnostih. Otroci se ne smejo igrati z aparatom. Čiščenja in uporabniškega vzdrževanja otroci smejo opravljati samo pod nadzorom.
- Aparat shranjujte na varnem kraju izven dosega živali in vremenjskih vplivov.

Nevarnosti



Nevarnost! Električni udar zaradi poškodb aparata/ vtičnega napajalnika.

- ▶ Ne uporabljajte aparata, če ne deluje pravilno, če je poškodovan ali pa je padel v vodo.
- ▶ Nikoli ne uporabljajte aparata s poškodovanim električnim kablom oz. vtičnim napajalnikom.
- ▶ Da ne bi prišlo do poškodb, sme popravila izvajati izključno pooblaščen servisni center ali strokovnjaki elektro stroke ob uporabi originalnih nadomestnih delov.



Nevarnost! Električni udar zaradi vdora tekočine.

- ▶ Električne aparate vedno odlagajte oz. shranjujte tako, da ne morejo pasti v vodo (npr. v umivalnik). Izogibajte se stiku aparatov z vodo in drugimi tekočinami.
- ▶ Nikakor se ne dotikajte aparata, ki je padel v vodo ali pa vode, v katero je padel aparat. Takoj izvlecite vtič iz omrežja. Aparat dajte pred ponovnim zagonom na pregled v enega od servisnih centrov.
- ▶ Aparat uporabljajte in shranjujte le v suhih prostorih.



Nevarnost eksplozije!

- ▶ Ne poskušajte sami menjati akumulatorje.
- ▶ Akumulatorji se lahko zamenjajo samo s tipi akumulatorjev, ki so določeni s strani proizvajalcev, in sicer izključno v servisnem centru.
- ▶ Aparat ne sme biti dalj časa izpostavljen temperaturam, nižjim od 0° C ali višjim od +40° C. Izogibajte se neposrednim sončnim žarkom.
- ▶ Nikoli ga ne uporabljajte v okoljih, v katerih je previsoka koncentracija izdelkov v aerosolih (razpršila), ali pa se v njih sprošča kisik.



Nevarnost! Vnetljivo!

- ▶ Aparata nikoli ne uporabljajte v okoljih, v katerih se razprši vnetljivi izdelki v aerosolih (razpršila).



Opozorilo! Poškodbe zaradi nestrokovne uporabe.

- ▶ Nikoli ne uporabljajte aparata s poškodovano strižno folijo.



Pozor! Poškodbe zaradi nestrokovne uporabe.

- ▶ Vtični napajalnik sme delovati izključno z napetostjo, navedeno na tipski ploščici.
- ▶ Uporabljajte izključno pribor, ki ga priporoča proizvajalec.
- ▶ Za polnjenje aparata uporabljajte izključno vtični napajalnik, ki je bil priložen ob dobavi. Pokvarjen vtični napajalnik zamenjajte le z originalnim nadomestnim delom, ki ga lahko naročite v našem servisnem centru.
- ▶ V odprtine aparata nikoli ne vtikajte oz. ne pustite pasti predmetov.
- ▶ Aparat nikoli ne nosite naokoli, če ga držite za priključni kabel, in ko priključni kabel izvlečete iz omrežja, vedno vlecite vtič in nikoli ne vlecite kabla ali aparata.
- ▶ Ne postavljajte aparata in električnega kabla blizu vročih ploskev.
- ▶ Ne polnite ali shranjujte aparata z zasukanim oziroma prepognjenim priključnim kablom.

Splošni napotki za uporabnika

Informacije o uporabi varnostnih napotkov in navodil za uporabo

- ▶ Upoštevajte ločene varnostne napotke v navodilih za uporabo in v priloženi dokumentaciji.
- ▶ Pred prvo uporabo aparata morate v celoti prebrati in razumeti varnostne napotke in navodila za uporabo.
- ▶ Varnostne napotke in navodila za uporabo obravnavajte kot del izdelka in jih skrbno shranite na dostopnem mestu.
- ▶ Pri oddaji aparata tretji osebi priložite ta navodila za uporabo in varnostne napotke.

Obrazložitev simbolov

Na napravi oz. napajalniku uporabljajo se sledeči simboli:



Simbol zaščitnega razreda II.



Oznaka skladnosti CE.



Oznaka skladnosti UKCA za trg Združenega kraljestva.



Oznaka skladnosti EAC za ozemlje Evrazijske ekonomske unije.



Oznaka WEEE, ki prepoveduje odstranjevanje električnih in elektronskih naprav med gospodinjске odpadke.

Naslednje simbole in oznake za nevarnost lahko najdemo v naših navodilih za uporabo:



NEVARNOST

Nevarnost zaradi električnega udara z možnostjo hudih telesnih poškodb ali smrti.



NEVARNOST

Nevarnost eksplozije z možnostjo hudih telesnih poškodb ali smrti.



NEVARNOST

Tveganje, povezano z uporabo vnetljivih snovi. Nevarnost zaradi požara s posledično možnimi težkimi telesnimi poškodbami ali celo smrtjo.



OPOZORILO

Opozorilo na možnost telesnih poškodb ali zdravstvenega tveganja.



POZOR

Napotek na nevarnost materialne škode.



Napotek s koristnimi informacijami in nasveti.



Od vas se pričakuje dejanje.

1. Ta dejanja opravite v opisanem zaporedju.
- 2.
- 3.

Opis izdelka

Opis delov (sl. 1)

- A Zaščitna kapica
- B Strižna folija
- C Strižna glava s strižno folijo
- D Lamelna rezila
- E Stikalo za vklop / izklop
- F Kontrolni prikaz polnjenja
- G Vtičnica na aparatu
- H Vtični napajalnik
- I Omrežni vtič aparata

Tehnični podatki

Brivnik

| | |
|------------------------------------|----------------------------------|
| Pogon: | enosmerni motor |
| Akumulator: | Li-lonski akumulator |
| Čas prvega polnjenja akumulatorja: | 40 minut |
| Čas polnjenja akumulatorja: | pribl. 90 minut |
| Kapaciteta akumulatorja: | do 150 minut |
| Mere (širina x višina x globina): | 58 x 108 x 26 mm |
| Teža: | pribl. 120 g |
| Raven oddanega zvočnega tlaka: | maks. 63 dB(A) na razdalji 25 cm |
| Tresljaji: | < 2,5 m/s ² |

Vtični napajalnik

| | |
|------------------|--|
| Proizvajalec: | Zhejiang Spearpower Electronic Technology Co., Ltd No.10 Cheng Da Street, Shui Ge Industrial Zone, Li Shui City, Zhejiang Province 323000, P.R. China |
| Tip: | MPS005-050100CG Euro vtičač |
| Vhodna napetost: | 100 – 240 V |

| | |
|--|----------|
| Frekvenca vhodne izmenične napetosti: | 50/60 Hz |
| Izhodna napetost: | 5,0 V |
| Izhodni tok: | 1,0 A |
| Izhodna moč: | 5,0 W |
| Povprečni izkoristek v aktivnem stanju | 76,10 % |
| Poraba energije v stanju brez obremenitve: | 0,06 W |

| | |
|--|-----------------|
| Tip: | MPS005-050100CG |
| Vhodna napetost: | UK vtičač |
| Frekvenca vhodne izmenične napetosti: | 100 – 240 V |
| Izhodna napetost: | 50/60 Hz |
| Izhodni tok: | 5,0 V |
| Izhodna moč: | 1,0 A |
| Povprečni izkoristek v aktivnem stanju | 5,0 W |
| Poraba energije v stanju brez obremenitve: | 75,58 % |
| | 0,06 W |

Obratovalni pogoji

Temperatura okolice: 0°C – +40°C

Aparat je opremljen z zaščitno izolacijo in zaščiten pred radijskimi motnjami. Izpolnjuje zahteve Direktive EU o elektromagnetni združljivosti 2014/30/EU in nizkonapetostne direktive 2014/35/EU.

Uporaba**Priloga**

- Shranite embalažo zaradi varnega skladiščenja ali transporta.

- Preverite popolnost obsega dobave.
- Preverite, ali so se deli poškodovali med transportom.

Varnost**Pozor! Poškodbe zaradi napačne napajalne napetosti.**

- Aparat sme delovati izključno z napetostjo, navedeno na tipski ploščici.

Polnjenje akumulatorja

- S stikalom za vklop / izklop izklopite aparat (sl. 3 ⊕).
- Vtkinite vtič za priključek aparata na vtičnem napajalniku v pušo na polnilni postaji (sl. 2 ⊕).
- Omrežni vtič na napajalniku vtaknite v vtičnico (sl. 2 ⊕). Postopek polnjenja začne.



- Med postopkom polnjenja sveti kontrolni prikaz polnjenja rdeče.
- Za daljše delovanje akumulatorja, jih je treba pred vsakim polnjenjem izprazniti do konca.

Akumulatorsko napajanje

- S stikalom za vklop / izklop aparat vklopite in ga po uporabi izklopite (sl. 3 ⊕/⊖).

Upravljanje**Britje s strižno folijo**

- Snemite zaščitno kapico.
- S stikalom za vklop/izklop vklopite aparat (sl. 3 ⊕).
- Usmerjajte brivnik s pritiskom po koži navpično in nasprotno od smeri rasti dlak (sl. 9). Pri tem zategnite kožo s prosto roko, da bi imeli lažji dostop do dlak.

**Pozor! Poškodbe zaradi napačne uporabe.**

- Izogibajte se močnim pritiskom na strižno folijo, ker jo lahko poškodujete.

- Po uporabi izklopite aparat s stikalom za vklop/izklop (sl. 3 ⊕).
- Vrnite zaščitno kapico na brivnik.

Vzdrževanje**Opozorilo! Telesne poškodbe in materialna škoda zaradi nestrokovne uporabe.**

- Izklopite aparat in izvlecite vtič iz vtičnice, preden začnete s čiščenjem in vzdrževanjem.

Čiščenje in nega**Nevarnost! Električni udar zaradi vdora tekočine.**

- Ne potapljajte aparata v vodo!
- Ne dovolite vdora tekočine v notranjost aparata.

**Pozor! Poškodbe zaradi agresivnih kemikalij.**

- Agresivne kemikalije lahko poškodujejo aparat in pribor.
- Ne uporabljajte topil in abrazivnih čistil.

Pozor! Poškodbe zaradi nestrokovnega čiščenja strižne folije.

Strižna folija se ne sme čistiti s čistilno krtačko, ker se lahko poškoduje.

- Odstranite dlake s trkanjem strižno glavo s strižno folijo po ravni podlagi in pihanjem.



- Dele pribora lahko nabavite pri naših trgovcih.
- Nadomestne dele lahko nabavite pri v naših servisnih centrih.

- Snemite strižno glavo od ohišja (sl. 4). Odstranite dlake s trkanjem strižno glavo s strižno folijo po ravni podlagi in pihanjem. Odstranite ostanke dlake z lamelnih rezil s čistilno krtačo (sl. 5).
- Aparat obrišite le z mehko, morda nekoliko navlaženo krpo.
- Po čiščenju ponovno namestite zaščitno kapico.



Če se po daljši uporabi zmogljivost brivnika zmanjša, kljub rednemu čiščenju, morate zamenjati lamelna rezila in strižno folijo.

Zamenjava lamelnih rezil in strižne folije

- Odstranite zaščitno kapico s strižne glave.
- Snemite strižno glavo s strižno folijo (sl. 4).
- Izvlecite strižno folijo iz strižne glave (sl. 6).

**Pozor! Poškodbe zaradi napačne uporabe strižne folije.**

- ▶ Primite novo strižno folijo ob strani.
 - ▶ Strižno folijo lahko prepogibate, ne smete jo prelomiti.
4. Potesnite strižno folijo do konca v strižno glavo (sl. 7).
 5. Držite lamelna rezila postrani in jih previdno izvlecite iz držalo (sl. 8Ⓢ).
 6. Namestite nova lamelna rezila in jih pritisnite v držalo (sl. 8Ⓢ).



Pri tem pazite, da je vzmet vstavljena v držalo!

7. Ponovno namestite strižno glavo s strižno folijo. Pustite, da strižna glava zaskoči.
8. Vrnite zaščitno kapico na strižno glavo.

Odprava težav**Brivnik slabo brije ali cuka**

Vzrok: Strižna glava in lamelna rezila so umazani.

- ▶ Očistite strižno glavo. Če to ne pomaga, zamenjajte strižno folijo in lamelna rezila.

Vzrok: Strižna folija in lamelna rezila so izrabljeni.

- ▶ Zamenjajte strižno folijo in lamelna rezila.

Poškodbe kože

Vzrok: Poškodovana strižna folija.

- ▶ Preverite, ali je se strižna folija pri uporabi poškodovala in po potrebi zamenjajte strižno folijo.

Kontrolni prikaz polnjenja ne sveti

Vzrok: Vtičnica na aparatu je umazana.

- ▶ Očistite vtičnico na aparatu.

Vzrok: Napaka na viru napetosti.

- ▶ Preverite brezhibnost stikov med vtičem in vtičnico.
- ▶ Preverite priključni kabel glede morebitnih poškodb.

Če težave s temi napotki ne morete odpraviti, vas prosimo, da se obrnete na naš servisni center. Nikakor ne smete poskušati sami popraviti aparata!

Odstranjevanje**Pozor! Okoljska škoda v primeru napačnega odstranjevanja.**

- ▶ Pred odstranitvijo izpraznite akumulatorje!
- ▶ S pravilnim odstranjevanjem varujemo okolje in preprečujemo možne škodljive vplive na ljudi in okolje.

Pri odstranjevanju aparata upoštevajte veljavne zakonske predpise.

Informacije o odstranjevanju električnih in elektronskih naprav v Evropski skupnosti:

v Evropski skupnosti je odstranjevanje aparatov na električni pogon urejeno z nacionalnimi predpisi, ki temeljijo na evropski Direktivi 2012/19/ES o odpadnih elektronskih napravah (WEEE). Poslej naprav ni več dovoljeno odlagati med komunalne ali gospodinjске odpadke. Aparat bodo brezplačno sprejeli na komunalnih zbirnih centrih oz. v zbiralnicah surovin. Embalaža je izdelana iz materiala, ki ga je mogoče reciklirati. Odlagajte jo na okolju prijazen način in jo reciklirajte.

Instrucțiuni de utilizare

Aparat de ras cu acumulatori tip 3616

Instrucțiuni generale de siguranță



Citiți și respectați instrucțiunile de siguranță și păstrați-le!

Utilizarea conform destinației

- Folosiți aparatul de ras exclusiv pentru tăierea părului facial uman.
- Acest aparat a fost construit pentru utilizarea în domenii comerciale.

Instrucțiuni pentru utilizator

- Înainte de prima punere în funcțiune a aparatului, citiți bine instrucțiunile de folosire și familiarizați-vă cu aparatul.
- Nu este permisă utilizarea acestui aparat de către persoane (inclusiv copii) care au capacitate locomotorie, senzorială sau mentală redusă sau sunt lipsite de experiență și pregătire, cu excepția cazului în care sunt sub supraveghere sau sunt instruite în privința utilizării aparatului de către o persoană răspunzătoare pentru siguranța lor. Copiii trebuie supravegheați pentru a vă asigura că nu se joacă cu aparatul.
- Numai pentru piețele din Europa:
Acest aparat poate fi utilizat de copii începând cu vârsta de 8 ani, precum și de persoane cu capacitate locomotorie, senzorială sau mentală redusă ori lipsite de experiență și/sau pregătire, cu condiția să fie supravegheate sau să fi fost instruite în privința utilizării în siguranță a aparatului și să fi înțeles pericolul care pot rezulta de aici. Copiii lor este interzis să se joace cu aparatul. Curățarea și întreținerea nu se vor realiza de către copii, cu excepția situației în care aceștia sunt supravegheați.
- Depozitați aparatul într-un loc inaccesibil pentru animale, protejat de intemperii.

Pericole



Pericol! Electrocutare prin daune la aparat/alimentator cu ștecher.

- ▶ Nu folosiți aparatul dacă nu funcționează corect, dacă este deteriorat sau dacă a căzut în apă.
- ▶ Nu folosiți niciodată aparatul cu un cablu de alimentare sau alimentator cu ștecher defecte.
- ▶ Pentru a evita pericolul, reparațiile pot fi efectuate exclusiv de un service autorizat sau de un electrician autorizat cu folosirea de piese de schimb originale.



Pericol! Electrocutare din cauza pătrunderii lichidelor.

- ▶ Așezați și păstrați întotdeauna aparatele electrice astfel încât să nu poată cădea accidental în apă (de ex. în chiuvetă). Feriți aparatul de apă și de alte lichide.
- ▶ Nu atingeți și nu întindeți mâna în niciun caz după un aparat electric căzut în apă. Scoateți imediat ștecherul din priză. Duceți aparatul pentru a fi verificat centrul de service înainte de a-l repune în funcțiune.

- ▶ Folosiți și păstrați aparatul numai în încăperi unde nu există umiditate.



Pericol de explozie!

- ▶ Nu încercați să schimbați singuri acumulatorul.
- ▶ Acumulatorii pot fi înlocuiți în service doar cu tipurile aprobate de producător.
- ▶ Nu expuneți prea mult aparatul la temperaturi sub 0 °C sau peste +40 °C. Evitați expunerea directă la soare.
- ▶ Nu folosiți niciodată produsul în medii în care se găsește o concentrație mare de produse cu aerosoli (spray-uri) sau în care se degajă oxigen.



Pericol! Inflamabil!

- ▶ Nu stropiți niciodată aparatul cu produse (spray) cu aerosoli, marcate ca inflamabile.



Avertisment! Vătămări cauzate de o manipulare necorespunzătoare.

- ▶ Nu folosiți niciodată aparatul dacă folia este deteriorată.



Atenție! Daune din cauza manipulării necorespunzătoare.

- ▶ Utilizați adaptorul doar cu tensiunea indicată pe plăcuța de tip.
- ▶ Folosiți exclusiv accesoriile recomandate de către producător.
- ▶ Pentru încărcarea aparatului folosiți exclusiv alimentatorul cu ștecher inclus în setul de livrare. Înlocuiți alimentatoarele cu ștecher defecte doar cu piese de schimb originale, pe care le puteți procura de la centrul de service.
- ▶ Nu introduceți niciodată și nu lăsați să cadă obiecte în fantele aparatului.
- ▶ Nu transportați aparatul de cablul de alimentare și pentru scoaterea din priză trageți de fișă și nu de cablu sau aparat.
- ▶ Țineți cablul de rețea și aparatul la distanță de suprafețele fierbinți.
- ▶ Nu încărcați și nu depozitați aparatul cu cablul de alimentare îndoit sau răscuit.

Indicații generale pentru utilizator

Informații privind utilizarea instrucțiunilor de siguranță și a celor de utilizare

- ▶ Respectați pe lângă acest manual și instrucțiunile de siguranță separate, precum și fișele cu indicații livrate.
- ▶ Înainte de a pune aparatul în funcțiune pentru prima oară, instrucțiunile de siguranță și de folosire trebuie citite și înțelese integral.
- ▶ Manualul de utilizare și instrucțiunile de siguranță reprezintă o parte integrantă a produsului și trebuie să fie păstrat cu grijă și ținut la îndemână.
- ▶ Instrucțiunile de siguranță și de utilizare trebuie să însoțească aparatul dacă acesta se transmite mai departe la terți.

Explicarea simbolurilor

Următoarele simboluri utilizează pe aparat, respectiv pe alimentatorul de rețea cu ștecher:



Simbol clasa de protecție II.



Marcaj de conformitate CE.



Marcaj de conformitate UKCA pentru piața din Marea Britanie.



Marcaj de conformitate EAC pentru teritoriul Uniunii Economice Eurasiatice.



Marcaj DEEE pentru interzicerea eliminării echipamentelor electrice și electronice în deșeurile menajere.

Următoarele simboluri și cuvinte de avertizare se utilizează în manualele noastre de utilizare:



PERICOL

Pericol de electrocutare cu posibile vătămări grave sau deces.



PERICOL

Risc de explozie cu posibile vătămări grave sau deces.



PERICOL

Pericol cauzat de utilizarea substanțelor inflamabile. Prin apariția incendiilor sunt posibile accidente grave sau chiar decesul.



AVERTISMENT

Avertizare cu privire la posibile vătămări corporale sau un risc pentru sănătate.



ATENȚIE

Indicarea riscului de pagube materiale.



Indicație cu informații utile și sfaturi.

- ▶ Vi se va cere să luați măsuri.
1. Efectuați aceste acțiuni în ordinea descrisă.
 - 2.
 - 3.

Descriere produs

Denumirea pieselor (Fig. 1)

- A Capac de protecție
- B Folie
- C Cap forfecare cu folie
- D Cuțit cu lamele
- E Întrerupător pornit/oprit
- F Indicator de control al încărcării
- G Mufă aparat
- H Alimentator rețea cu ștecher
- I Fișă de conectare la aparat

Date tehnice

Mașină de ras

| | |
|---|------------------------|
| Mecanism: | Motor DC |
| Acumulator: | Acumulator Li-Ion |
| Timpe de încărcare inițială a acumulatorului: | 40 de minute |
| Timpe de încărcare acumulator: | aprox. 90 de minute |
| Durata de funcționare acumulator: | până la 150 de minute |
| Dimensiuni (l x h x a): | 58 x 108 x 26 mm |
| Greutate: | aprox. 120 g |
| Nivel presiune acustică: | max. 63 dB(A) @ 25 cm |
| Vibrație: | < 2,5 m/s ² |

Alimentator rețea cu ștecher

| | |
|---|---|
| Producător: | Zhejiang Spearpower Electronic Technology Co., Ltd No.10 Cheng Da Street, Shui Ge Industrial Zone, Li Shui City, Zhejiang Province 323000, P.R. China MPS005-050100CG |
| Model: | Conector euro |
| Tensiune de intrare: | 100 – 240 V |
| Frecvența c.a. de intrare: | 50/60 Hz |
| Tensiune de ieșire: | 5,0 V |
| Curent de ieșire: | 1,0 A |
| Putere de ieșire: | 5,0 W |
| Randament mediu în mod activ | 76,10% |
| Consum de putere în regim fără sarcină: | 0,06 W |

| | |
|---|-----------------|
| Model: | MPS005-050100CG |
| | conector UK |
| Tensiune de intrare: | 100 – 240 V |
| Frecvența c.a. de intrare: | 50/60 Hz |
| Tensiune de ieșire: | 5,0 V |
| Curent de ieșire: | 1,0 A |
| Putere de ieșire: | 5,0 W |
| Randament mediu în mod activ | 75,58 % |
| Consum de putere în regim fără sarcină: | 0,06 W |

Condiții de funcționare

Ambient: 0°C – +40°C

Aparatul este prevăzut cu izolație de protecție și antiparazitare. Îndeplinește cerințele Directivei UE cu privire la compatibilitatea electromagnetă 2014/30/UE și a Directivei cu privire la tensiunea joasă 2014/35/EU.

Funcționare

Pregătire

 Păstrați ambalajul original pentru o depozitare ulterioară în siguranță sau pentru transport.

- ▶ Verificați integralitatea setului de livrare.
- ▶ Verificați fiecare piesă cu privire la eventuale deteriorări survenite în timpul transportului.

Siguranță

 **Atenție! Daune din cauza alimentării cu tensiune necorespunzătoare.**

- ▶ Alimentați aparatul doar cu tensiunea indicată pe plăcuța de tip a aparatului.

Încărcarea acumulatorului

1. Deconectați aparatul de la întrerupătorul de pornire/oprire (Fig. 3 ⊕).
2. Introduceți în mufa aparatului conectorul de aparat al sursei de alimentare de la rețea cu conector (Fig. 2 ⊕).
3. Introduceți alimentatorul cu ștecher în priză de alimentare de la rețea (Fig. 2 ⊕). Începe procesul de încărcare.

-  În timpul procesului de încărcare se aprinde în lumină roșie indicatorul de încărcare.
- Pentru a asigura o durată de viață lungă a acumulatorului acesta trebuie să fie complet descărcat înainte de reincărcare.

Funcționarea cu acumulator

1. Înainte de utilizare, porniți, iar după utilizare, opriți aparatul de la întrerupătorul de pornire/oprire (Fig. 3 ⊕/⊙).

Folosire

Bărbierit cu aparat cu lame

1. Scoateți capacul de protecție.
2. Conectați aparatul folosind întrerupătorul pornit/oprit (Fig. 3 ⊕).
3. Mișcați aparatul de ras apăsând ușor vertical pe suprafața pielii în sens opus direcției de creștere a bărbii (Fig. 9). În acest timp, întindeți pielea cu cealaltă mână pentru a îndrepta firele de păr.

 **Atenție! Daune din cauza operării necorespunzătoare.**

- ▶ Evitați apăsarea puternică pe folie pentru că se poate rupe.

4. Deconectați aparatul de la întrerupătorul pornit/oprit (Fig. 3 ⊙).
5. Așezați la loc capacul de protecție.

Întreținere



Avertisment! Răniri și daune prin manipulare neadecvată.

- ▶ Opriți aparatul înainte de efectuarea lucrărilor de întreținere și curățare și deconectați-l de la alimentarea electrică.

Curățare și îngrijire



Pericol! Electrocutare din cauza pătrunderii lichidelor.

- ▶ Nu scufundați aparatul în apă!
- ▶ Nu lăsați lichide să penetreze în aparat.



Atenție! Deteriorare cauzată de substanțe chimice agresive.

- Substanțele chimice agresive pot deteriora aparatul și accesoriile.
- ▶ Nu folosiți soluții sau agenți abrazivi.

Atenție! Daune din cauza curățării incorecte a foliei.

- Sub nicio formă nu curățați folia de forfecare cu peria de curățat, deoarece folia se poate astfel deteriora.
- ▶ Scuturați capul de forfecare cu folia de forfecare pe o suprafață netedă și suflați părul pentru a-l îndepărta.



- Puteți procura componente accesorii prin intermediul dealerului nostru.
- Puteți procura piese de schimb prin intermediul centrului nostru de service.

- ▶ Separați de carcasă setul de cuțite de forfecare (Fig. 4). Scuturați capul de forfecare cu folia de forfecare pe o suprafață netedă și suflați părul pentru a-l îndepărta. Cu ajutorul periei de curățat, îndepărtați resturile de păr de pe setul de lame (Fig. 5).
- ▶ Ștergeți aparatul numai cu o lavetă moale, eventual ușor umezită.

- După curățare, plasați la loc capacul de protecție.

i Dacă după o utilizare mai lungă, în ciuda curățării normale, capacitatea de tăiere scade, cuțitul cu lamele și folia trebuie înlocuite.

Înlocuirea cuțitului cu lamele și a foliei

1. Scoateți capacul de protecție de pe capul de forfecare.
2. Desprindeți capul de forfecare cu folie (Fig. 4).
3. Scoateți folia de forfecare de pe capul de forfecare (Fig. 6).

! **Atenție! Daune din cauza manevrării incorecte a foliei.**

- Prindeți noua folie doar din lateral.
- Folia poate fi curbată, dar nu îndoită.

4. Împingeți folia până opritor în capul de forfecare (Fig. 7).
5. Apucați lateral cuțitul cu lamele se apucă lateral și desprindeți-l atent din suport (Fig. 8Ⓞ).
6. Așezați pe suport noul cuțit de lamele și apăsați-l pe suport (Fig. 8Ⓞ).

i Asigurați-vă că resortul este introdus în suport!

7. Montați la loc și fixați capul de forfecare cu folia. Înclichetați capul de forfecare.
8. Așezați la loc capacul de protecție pe capul de forfecare.

Înlăturarea problemelor

Aparatul de ras nu taie bine sau smulge

Cauză: Capul de forfecare și cuțitul cu lamele sunt murdare.

- Curățați capul de forfecare. În cazul în care prin aceasta nu se remediază problema, înlocuiți folia și cuțitul cu lamele.

Cauză: Folia și cuțitul cu lamele sunt uzate.

- Înlocuiți folia și cuțitul cu lamele.

Rănirea pielii

Cauză: Folie deteriorată.

- Verificați dacă în urma utilizării a fost deteriorată folia de forfecare, iar dacă este cazul, înlocuiți-o.

Afișajul de control al încărcării nu se aprinde

Cauză: Mufa aparatului este murdară.

- Curățați mufa aparatului.

Cauză: Alimentare cu curent defectuoasă.

- Verificați contactul dintre ștecăr și priză.
- Verificați cablul de alimentare să nu aibă defecte.

Dacă problema nu se poate rezolva cu aceste instrucțiuni, contactați centrul nostru de service. Nu încercați să reparați aparatul pe cont propriu!

Eliminare

! **Precauție! În caz de eliminare necorespunzătoare mediul poate fi dăunat.**

- Descărcați complet acumulatorii înainte de eliminare!
- Eliminarea corectă protejează mediul și previne posibilele efecte dăunătoare asupra omului și mediului.

La eliminarea aparatului, respectați normele corespunzătoare.

Informație privind eliminarea aparatelor electrice și electronice în comunitatea europeană:



În cadrul Comunității europene, în cazul aparatele cu funcționare electrică, eliminarea este reglementată prin norme naționale, care se bazează pe directiva UE 2012/19/CE referitoare la aparatele electronice uzate (WEEE). Astfel nu este permisă eliminarea aparatului la gunoiul menajer. Aparatul este preluat de către punctele locale de colectare și reciclare. Ambalajul produsului este realizat din materiale reciclabile. Eliminați-le în mod ecologic și duceți-le la reciclat.

Упътване за употреба Апарат за бръснене с акумулатор тип 3616

Общи указания за безопасност



Прочетете и спазвайте всички указания за безопасност и ги запазете!

Използване по предназначение

- Ползвайте апарата за бръснене само за бръснене на човешка брада.
- Този уред не е конструиран за професионална употреба.

Изисквания към потребителя

- Преди първо пускане на уреда в експлоатация, прочетете цялото ръководство за работа и се запознайте с уреда.
- Този уред не е подходящ за ползване от хора (включително и деца) с ограничени физически, сетивни или психически възможности или липса на опит и знания, освен ако не са под надзор или не са инструктирани, как да се ползва уреда от лице, което отговаря за тяхната безопасност. Децата трябва да се наблюдават, за да не си играят с уреда.
- Само за европейските пазари:
Този уред може да се ползва от деца над 8 годишна възраст, както и от лица с ограничени физически, сетивни или психически възможности или без опит и знания, само ако са под надзор и са инструктирани, как да се ползва безопасно уреда, както и за произхождащите от това опасности. Деца не трябва да си играят с уреда. Почистването и поддръжката не трябва да се извършва от деца без контрол.
- Уредът да се съхранява на място, където животни нямат достъп и защитено от атмосферни влияния.

Заплахи



Опасност! Токов удар от щета по уреда / захранващ кабел.

- ▶ Уредът да не се използва, ако не работи коректно, ако е повреден или ако е паднал във водата.
- ▶ Уредът никога да не се ползва, ако е повреден кабелът.
- ▶ За избягване на опасности ремонти трябва да се извършват само от оторизиран сервиз или от специалисти с електротехническо образование при използване на оригинални резервни части.



Опасност! Токов удар поради влязла течност.

- ▶ Електроуредите да се поставят и съхраняват така, че да не могат да паднат във водата (напр. в умивалника). Уредът да се държи на страна от контакт с вода и с други течности.
- ▶ Паднал във вода уред в никакъв случай да не се пипа и да не се бърка във водата. Веднага да се издърпа кабела. Преди да се ползва отново уредът трябва да се контролира в центъра за обслужване.
- ▶ Уредът да се ползва и съхранява само в сухи помещения.



Опасност от експлозия!

- ▶ Не се опитвайте сами да смените акумулатора.
- ▶ Акумулаторите могат да се подменят в сервизен център само с видове, разрешени от производителя.
- ▶ Уредът да не се излага продължително време на температура под 0 °C или над +40 °C. Да се избягва директно слънчево облъчване.
- ▶ Уредът да не се ползва в среди, в които има висока концентрация на аерозолни продукти (спрей) или се отделя кислород.



Опасност! Възпламеняем!

- ▶ Не пръскайте уреда никога с аерозолни продукти (спрей), обозначени като като възпламеняеми.



Предупреждение! Наранявания вследствие на неправилно използване.

- ▶ Уредът никога да не се ползва с повредена рещеца лента.



Внимание! Щети вследствие на неправилно ползване.

- ▶ Захранвайте кабела с адаптер само с променливо напрежение, посочено на типовата табелка на уреда.
- ▶ Използвайте само аксесоарите, препоръчани от производителя.
- ▶ За зареждане ползвайте само доставения от производителя адаптерен щекер. Заменяйте дефектни адаптерни щекери само с оригинални резервни части, които можете да получите от нашите обслужващи сервизи.
- ▶ Да не се вкарват предмети или да се допуска те да паднат в отворите на уреда.
- ▶ Уредът да не се носи за кабели и при изваждане от контакта да не се дърпа за кабели или за уреда, а от щекера.
- ▶ Захранващият кабел и уреда да стоят настрана от горещи повърхности.
- ▶ Уредът да не се зарежда или съхранява с усукан или прегънат захранващ кабел.

Общи указания за ползване

Информация за ползване на указанията за безопасност и на упътването

- ▶ Освен това ръководство, съблюдавайте и отделните указанията за безопасност, както и другите предоставени Ви информационни листовки.
- ▶ Преди да ползвате уреда за първи път трябва да прочетете и да разберете цялото упътване и указанията за безопасност.
- ▶ Гледайте на указанията за безопасност и на упътването като на част от уреда и ги съхранявайте добре на достъпно място.
- ▶ При предаване на уреда на други прилагайте упътването и указанията за безопасност.

Обяснение на символите

Следните символи се използват на устройството, съответно захранване:



Символ за клас на защита II.



CE-знак за съответствие.



Знак за съответствие на UKCA за пазара в Обединеното кралство.



Знак за съответствие на EAC за евразийската територия Икономически съюз.



Знак WEEE, забраняващ изхвърлянето на електрически и електронни устройства в битовите отпадъци.

Следните символи и сигнални думи се използват в нашите инструкции за експлоатация:



ОПАСНОСТ

Опасност от токов удар с вероятност за тежки телесни повреди или смърт.



ОПАСНОСТ

Опасност от експлозия с вероятност за тежки телесни повреди или смърт.



ОПАСНОСТ

Опасност при употреба на възпламеняеми вещества. При пожар са възможни като следствие тежки телесни наранявания или смърт.



ПРЕДУПРЕЖДЕНИЕ

Предупреждение за евентуално телесно нараняване или за опасност за здравето.



ВНИМАНИЕ

Указание за опасност от материални щети.



Указание с полезна информация и указания.

- ▶ Вие се призовавате за дадено действие.
1. Извършете тези действия в посочената
 2. последователност.
 - 3.

Описание продукта

Описание на частите (фиг. 1)

- A** Защитна капачка
- B** Режещи ленти
- C** Бръснеща глава с режеща лента
- D** Ламелен нож
- E** Бутон за включване/изключване
- F** Контролно показание на нивото на зареждане
- G** Щепсел на уреда
- H** Щепселно захранващо устройство
- I** Щекер за подаване на напрежение

Технически данни

Машинка за бръснене

| | |
|---|------------------------|
| Задвижване: | DC-двигател |
| Акумулатор: | Li-ION-акумулатор |
| Време на първо зареждане на акумулатора: | 40 минути |
| Време на зареждане на акумулатора: | около 90 минути |
| Продължителност на работа на акумулатора: | до 150 минути |
| Размери (Д x Ш x В): | 58 x 108 x 26 mm |
| Тегло: | около 120 g |
| Ниво на шума: | макс. 63 dB(A) @ 25 cm |
| Вибрация: | < 2,5 m/s ² |

Щекер на адаптера

| | |
|------------------------------------|--|
| Производител: | Zhejiang Spearpower Electronic Technology Co., Ltd No.10 Cheng Da Street, Shui Ge Industrial Zone, Li Shui City, Zhejiang Province 323000, P.R. Китай |
| Тип: | MPS005-050100CG Евро щепсел |
| Входно напрежение: | 100 – 240 V |
| Честота на входния променлив ток: | 50/60 Hz |
| Изходно напрежение: | 5,0 V |
| Изходен ток: | 1,0 A |
| Изходна мощност: | 5,0 W |
| Среден КПД в работен режим | 76,10 % |
| Консумирана мощност на празен ход: | 0,06 W |

| | |
|------------------------------------|-----------------------|
| Тип: | MPS005-050100CG |
| Входно напрежение: | Великобритания щепсел |
| Честота на входния променлив ток: | 100 – 240 V |
| Изходно напрежение: | 50/60 Hz |
| Изходен ток: | 5,0 V |
| Изходна мощност: | 1,0 A |
| Среден КПД в работен режим | 5,0 W |
| Консумирана мощност на празен ход: | 75,58 % |
| | 0,06 W |

Условия на работа

Околна среда: 0°C – +40°C

Уредът е със защитна изолация и не смущава радиообхвата. Той съответства на директивата на ЕС за електромагнитна поносимост 2014/30/ЕС и на директивата за ниско напрежение 2014/35/ЕС.

Начин на ползване

Подготвяне

- Запазете опаковката за по-късно сигурно съхраняване или транспорт.

- Проверете съдържанието на доставката.
- Проверете частите за евентуални повреди от транспорт.

Безопасност



Внимание! Щети от неправилно захранващо напрежение.

- Захранвайте уреда само с променливо напрежение, посочено на типовата табелка на уреда.

Зареждане на акумулатора

- Изключете с бутон за вкл./изкл. уреда (фиг. 3 ⊕).
- Включете захранващият кабел на уреда от адаптера в буксата на уреда (фиг. 2 ⊕).
- Включете адаптера в захранващия контакт (фиг. 2 ⊕). Започва зареждането.



- Докато трае зареждането светодиодът на индикатора за нивото на зареждане свети в червено.
- За гарантиране на дълга продължителност на живот на акумулатора той трябва да е напълно разреден преди ново зареждане.

Работа с акумулатор

- С бутон за включване/изключване включете уреда и след употреба го изключете (фиг. 3 ⊕/⊖).

Обслужване

Бръснене с режещата лента

- Премахнете защитната капачка.
- Включете уреда с бутон за включване/изключване (фиг. 3 ⊕).
- Водете апарата за бръснене с лек натиск перпендикулярно на повърхността на кожата, срещу посоката на растеж на брадата (фиг. 9). При това опъвайте кожата със свободната ръка за изправяне на космите на брадата.



Внимание! Щети от неправилна работа с уреда.

- Избягвайте силен натиск върху режещата лента, това може да доведе до счупване на лентата.

- С бутон за включване/изключване изключете уреда (фиг. 3 ⊕).
- Поставете отново защитната капачка.

Поддръжка



Предупреждение! Наранявания и материални щети в следствие на неправилно ползване.

- Преди почистване или поддръжка изключете с бутон за включване/изключване уреда и прекъснете електрозахранването.

Почистване и грижи за уреда



Опасност! Токов удар поради влязла течност.

- Не потапяйте уреда във вода!
- Не допускайте да влязат течности в уреда.



Внимание! Щети от агресивни химикали.

- Агресивни химикали могат да повредят уреда и аксесоарите.
- Не употребявайте разтворители и абразивни средства.

Внимание! Увреждания чрез неправилно почистване на режещата лента.

Не почиствайте режещата лента в никакъв случай с почистващата четка, тъй като можете чрез това да я повредите.

- Изступайте бръснещата глава с режещата лента на гладка, равна повърхност и издухайте космите.



- Допълнителни аксесоари можете да купите от наш търговец.
- Резервни части можете да купите от нашия център за обслужване.

- Смъкнете бръснещата глава от корпуса (фиг. 4). Изступайте бръснещата глава с режещата лента на гладка, равна повърхност и издухайте космите. Почистете косъмчетата от ламелния нож с четката за почистване (фиг. 5).
- Почиствайте уреда само с мека, евентуално леко влажна кърпа.
- Поставете след почистване защитната капачка.

- i** След дълга употреба въпреки редовно почистване резултатът от бръсненето не е добър трябва да се сменят ламелният нож и режещата лента.

Смяна на ламелния нож и режещата лента

1. Отстранете защитната капачка от бръснешката глава.
2. Смъкнете бръснешката глава заедно с режещата лента (фиг. 4).
3. Изтеглете режещата лента от бръснешката глава (фиг. 6).

! **Внимание! Увреждания чрез неправилно използване на режещата лента.**

- ▶ Хващайте новата режеща лента само от страни.
 - ▶ Режещата лента трябва само да се огъва и не трябва да се пречупва.
4. Плъзнете режещата лента до отпор в бръснешката глава (фиг. 7).
 5. Хванете ламелния нож от страни и го освободете внимателно от държача (фиг. 8ⓐ).
 6. Поставете новия ламелен нож на държача и го натиснете (фиг. 8ⓑ).

- i** Уверете се, че пружината е поставена в държача!

7. Поставете отново бръснешката глава с режещата лента. Бръснешката глава трябва да прещракне.
8. Поставете отново защитната капачка на бръснешката глава.

Отстраняване на проблеми

Апарата за бръснене бръсне лошо или скуби

- Причина: Бръснешката глава и ламелния нож са замърсени.
- ▶ Почистете бръснешката глава. Ако проблемът не се отстрани с това, сменете ламелния нож и режещата лента.

Причина: Ламелният нож и режещата лента са износени.

- ▶ Подменете ламелния нож и режещата лента.

Наранявания на кожата

Причина: Увредена режеща лента.

- ▶ Проверете дали при употреба е повредена режещата лента и евентуално я подменете.

Не свети показанието за капацитета

Причина: Буксата на уреда е замърсена.

- ▶ Почистете буксата на уреда.

Причина: Дефектно електрозахранване.

- ▶ Убедете се в безпогрешния контакт между адаптера и контакта.
- ▶ Проверете захранващия кабел за евентуални повреди.

Ако с тези указания не можете да отстраните повредата, се обърнете към центъра за обслужване. Никога не се опитвайте сами да ремонтирате уреда!

Отстраняване на отпадъци



Внимание! Погрешното отстраняване причинява щети на околната среда.

- ▶ Да се изпризнат акумулаторите преди да се изхвърлят!
- ▶ Правилното отстраняване служи на опазването на околната среда и предотвратява възможни вредни влияния върху човек и природата.

При изхвърляне на уреда спазвайте съответните законни разпоредби.

Информация за изхвърляне на електрически и електронни уреди в Европейския съюз:



В Европейския съюз за електроуреди важат националните разпоредби за изхвърляне на отпадъци, които базират на Директива на ЕС 2012/19/ЕС за стара електронна техника (WEEE). Съгласно това те вече не могат да се изхвърлят в домашния смет. Уредът се приема безплатно от комуналните събирателни пунктове респ. от пунктове за рециклиция. Опаковката на продукта е от материали, които могат да се рециклират. Изхвърлете ги природосъобразно и ги върнете за преработка.

Инструкция по использованию Аккумуляторная электробритва, тип 3616

Общие правила техники безопасности



Ознакомьтесь с правилами техники безопасности и соблюдайте их!

Использование по назначению

- Используйте электробритву только для сбривания бороды и усов людей.
- Данный прибор предназначен для некоммерческого использования.

Требования к пользователю

- Перед первым использованием необходимо полностью прочесть данное руководство по эксплуатации и подробно ознакомиться с прибором.
- Данный прибор не рассчитан на использование лицами (включая детей) с ограниченными физическими, сенсорными или умственными способностями, а также с недостаточным опытом или знаниями. Использование этой группой лиц допустимо лишь под наблюдением или под руководством лица, отвечающего за безопасность. Не оставляйте детей без присмотра; нельзя допускать, чтобы они играли с прибором.
- Только для европейского рынка:
Данный прибор может быть использован детьми старше 8 лет и лицами с недостаточными физическими, сенсорными или умственными способностями, а также недостаточным опытом или знаниями только под наблюдением ответственных лиц или же в том случае, если им были разъяснены правила безопасного обращения с прибором и они осознали опасности, исходящие от прибора. Нельзя допускать, чтобы дети играли с прибором. Дети не должны заниматься очисткой и пользовательским обслуживанием без присмотра.
- Храните прибор за пределами досягаемости животных и воздействия погодных явлений.

Опасности



Опасность! Опасность удара электрическим током в случае повреждения прибора/сетевых блока.

- ▶ Не используйте прибор, если он работает ненадлежащим образом, был поврежден или же был в воде.
- ▶ Никогда не используйте прибор с поврежденным сетевым кабелем или сетевым блоком.
- ▶ Во избежание опасностей ремонтные работы разрешено проводить только в авторизованном сервисном центре или силами квалифицированного электротехника с использованием оригинальных запчастей.



Опасность! Опасность удара электрическим током в случае проникновения жидкости.

- ▶ Всегда размещайте или храните электроприборы так, чтобы они не могли упасть в воду (например, в раковину). Держите прибор вдали от воды и других жидкостей.
- ▶ Ни в коем случае не дотрагивайтесь до упавшего в воду электроприбора, а также до воды, в которую он упал. Немедленно выньте вилку сетевого кабеля из розетки. Прежде чем вновь включить прибор, проверьте его в сервисном центре.
- ▶ Используйте и храните прибор только в сухих помещениях.



Опасность взрыва!

- ▶ Не пытайтесь заменить аккумулятор самостоятельно.
- ▶ Разрешается производить замену аккумуляторов только на разрешенные производителем типы аккумуляторов, и только в сервисных центрах.
- ▶ Не подвергайте прибор длительному воздействию температур ниже 0 °C или выше +40 °C. Защищайте прибор от прямых солнечных лучей.
- ▶ Никогда не используйте прибор в помещениях с высокой концентрацией аэрозольных распылителей (спреев) или при выделении кислорода.



Опасность! Опасность воспламенения!

- ▶ Не допускайте попадания на прибор аэрозолей/спреев с пометкой «огнеопасно».



Предупреждение! Опасность травмирования при ненадлежащем использовании.

- ▶ Никогда не используйте прибор с поврежденной бритвенной сеткой.



Осторожно! Повреждение вследствие неверного использования.

- ▶ Подключайте сетевой блок питания только к сети с напряжением, указанным на табличке прибора.
- ▶ Используйте только принадлежности, рекомендованные производителем.
- ▶ Для зарядки прибора используйте только сетевой блок питания, входящий в комплект поставки. Для замены неисправного сетевого блока питания используйте только оригинальные запчасти, которые можно приобрести в нашем сервисном центре.
- ▶ Не вставлять и не допускать попадания каких-либо предметов в отверстия прибора.
- ▶ Не держите прибор за сетевую кабель при переноске; вынимая из розетки, держитесь за вилку, а не тяните за кабель или прибор.

- ▶ Не допускайте соприкосновения прибора и сетевого кабеля с горячими поверхностями.
- ▶ Не храните и не пользуйтесь прибором с перекрученным или надломленным сетевым кабелем.

Общие рекомендации по пользованию

Информация к рекомендациям по безопасности и руководству по эксплуатации

- ▶ В дополнение к руководству по эксплуатации следует соблюдать отдельные рекомендации по безопасности и справочные материалы, поставляемые вместе с прибором.
- ▶ Перед первой эксплуатацией прибора необходимо полностью прочесть и понять рекомендации по безопасности и руководству по эксплуатации.
- ▶ Рекомендации по безопасности и руководство по эксплуатации являются неотъемлемой частью изделия, надежно храните их в легкодоступном месте.
- ▶ При передаче прибора третьим лицам передавайте также рекомендации по безопасности и руководство по эксплуатации.

Объяснение символов

На приборе и сетевом блоке питания используются следующие символы:



Символ класса защиты II.



Знак соответствия нормам ЕС (знак CE).



Знак соответствия стандартам UKCA для британского рынка.



Знак Евразийского соответствия (EAC) для Евразийского экономического союза.



Маркировка WEEE, запрещающая утилизацию электрических и электронных приборов вместе с бытовыми отходами.

В наших руководствах по эксплуатации используются следующие символы и сигнальные слова:



ОПАСНОСТЬ

Опасность удара электрическим током, который может повлечь за собой тяжкие телесные повреждения или смерть.



ОПАСНОСТЬ

Опасность взрыва, который может повлечь за собой тяжкие телесные повреждения или смерть.



ОПАСНОСТЬ

Опасность в результате применения воспламеняющихся веществ. В результате пожара возможны тяжелые телесные повреждения или смерть.



ПРЕДУПРЕЖДЕНИЕ

Предупреждение об опасности телесных повреждений или рисках для здоровья.



ВНИМАНИЕ

Указание об опасности нанесения материального ущерба.



Полезная информация и советы.

- ▶ Указание выполнить соответствующее действие.
1. Произведите указанные действия в данном порядке.
 - 2.
 - 3.

Фирменная табличка

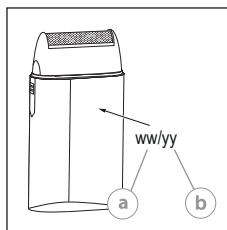

Дата производства

- Ⓐ Неделя
- Ⓑ Год

Описание изделия

Наименование деталей (рис. 1)

- A** Защитный колпачок
- B** Бритвенная сетка
- C** Режущая головка с бритвенной сеткой
- D** Пластинчатый нож
- E** Выключатель
- F** Индикатор степени заряда
- G** Гнездо прибора
- H** Сетевой блок питания
- I** Штекер прибора

Технические характеристики

Бритва

| | |
|------------------------------------|----------------------------|
| Привод: | двигатель постоянного тока |
| Аккумуляторная батарея: | литий-ионный аккумулятор |
| Время первого заряда аккумулятора: | 40 минут |
| Время заряда аккумулятора: | ок. 90 минут |

| | |
|--------------------------------------|---------------------------------------|
| Длительность работы от аккумулятора: | продолжительность работы до 150 минут |
| Габаритные размеры (Ш x В x Г): | 58 x 108 x 26 мм |
| Вес: | ок. 120 г |
| Уровень звукового давления: | макс. 63 дБ(А) на расстоянии 25 см |
| Вибрация: | < 2,5 м/с ² |

Сетевой блок питания

| | |
|---|--|
| Производитель: | Zhejiang Spearpower Electronic Technology Co., Ltd No.10 Cheng Da Street, Shui Ge Industrial Zone, Li Shui City, Zhejiang Province 323000, P.R. China (КНР) |
| Тип: | MPS005-050100CG Вилка европейского стандарта 100–240 В |
| Входное напряжение: | |
| Входная частота переменного тока: | 50/60 Гц |
| Выходное напряжение: | 5,0 В |
| Выходной ток: | 1,0 mA |
| Выходная мощность: | 5,0 Вт |
| Средняя эффективность при эксплуатации: | 76,10 % |
| Потребляемая мощность при нулевой нагрузке: | 0,06 Вт |

| | |
|---|---|
| Тип: | MPS005-050100CG Вилка стандарта Великобритании 100–240 В |
| Входное напряжение: | |
| Входная частота переменного тока: | 50/60 Гц |
| Выходное напряжение: | 5,0 В |
| Выходной ток: | 1,0 mA |
| Выходная мощность: | 5,0 Вт |
| Средняя эффективность при эксплуатации: | 75,58 % |
| Потребляемая мощность при нулевой нагрузке: | 0,06 Вт |

Условия эксплуатации

Окружающая среда: от 0 °C до +40 °C

Прибор имеет надежную электроизоляцию и не создает радиопомех. Прибор соответствует требованиям директивы ЕС по электромагнитной совместимости 2014/30/ЕС и директивы о низком напряжении 2014/35/ЕС.

Эксплуатация

Подготовка

- Сохраняйте упаковку прибора для последующего безопасного хранения или транспортировки.

- Проверьте комплектность поставки.
- Проверьте все компоненты на возможные повреждения при транспортировке.

Безопасность



Осторожно! Опасность повреждений вследствие несоответствующего питающего напряжения.

- Эксплуатировать прибор только при напряжении, которое указано на табличке прибора.

Зарядка аккумулятора

- Выключите прибор с помощью выключателя (рис. 3 ⊕).
- Вставьте приборный штекер блока питания в гнездо прибора (рис. 2 ⊕).
- Вставьте вилку блока питания в розетку (рис. 2 ⊕). Начался процесс зарядки.



- Во время зарядки контрольный индикатор зарядки горит красным.
- Чтобы продлить срок службы аккумуляторных блоков, рекомендуется перезаряжать их только после полной разрядки.

Режим работы от аккумулятора

- Включите прибор с помощью выключателя, после использования выключите прибор (рис. 3 ⊕/⊖).

Эксплуатация

Брить с помощью бритвенной сетки

- Снять защитный колпачок.
- Включите прибор с помощью выключателя (рис. 3 ⊕).
- С легким нажатием проводите бритвой вертикально к поверхности кожи, против роста волос (рис. 9). При этом свободной рукой натягивайте кожу таким образом, чтобы поднять щетину.



Осторожно! Опасность повреждений из-за неправильного обращения.

- Избегайте сильного давления на бритвенную сетку, в противном случае это может привести к ее повреждению.
- После использования выключите прибор при помощи выключателя (рис. 3 ⊕).
 - Снова установите защитный колпачок.

Техническое обслуживание



Предупреждение! Опасность травм и материального ущерба при неправильном обращении.

- ▶ Перед началом очистки и технического обслуживания прибора следует отсоединить его от электрической сети.

Очистка и уход



Опасность! Опасность удара электрическим током в случае проникновения жидкости.

- ▶ Не опускайте прибор в воду!
- ▶ Не допускайте проникновения жидкостей внутрь прибора.



Осторожно! Повреждения вследствие воздействия агрессивных химикатов.

Агрессивные химикаты могут повредить прибор и принадлежности.

- ▶ Не используйте растворители или абразивные чистящие средства.

Осторожно! Опасность повреждений из-за неправильной очистки бритвенной сетки.

Ни в коем случае не очищайте бритвенную сетку при помощи щетки для чистки, т. к. это может привести к ее повреждению.

- ▶ Для удаления застрявших волосков постучите режущей головкой с бритвенной сеткой о ровную горизонтальную поверхность и продуйте ее.



- Аксессуары можно приобрести в наших специализированных магазинах.
- Запасные части можно приобрести в наших сервисных центрах.

- ▶ Извлеките режущую головку из корпуса (рис. 4). Для удаления застрявших волосков постучите режущей головкой с бритвенной сеткой о ровную горизонтальную поверхность и продуйте ее. Щеточкой для чистки удалите остатки волос из пластинчатого ножа (рис. 5).
- ▶ Протирайте прибор только мягкой, при необходимости слегка влажной тряпкой.
- ▶ После очистки установите защитный колпачок.



Если после длительного использования, несмотря на регулярную очистку, бритва бреет все хуже, следует заменить пластинчатый нож и бритвенную сетку.

Замена пластинчатого ножа и бритвенной сетки

1. Снимите защитный колпачок с режущей головки.
2. Снимите режущую головку с бритвенной сеткой (рис. 4).
3. Извлеките бритвенную сетку из режущей головки (рис. 6).



Осторожно! Опасность повреждений из-за неправильного обращения с бритвенной сеткой.

- ▶ Держите новую бритвенную сетку только за край.
 - ▶ Бритвенную сетку можно гнуть, но не перегибать.
4. Вставьте бритвенную сетку до упора в режущую головку (рис. 7).
 5. Возьмите пластинчатый нож за край и осторожно высвободите его из крепления (рис. 8ⓐ).
 6. Установите новый пластинчатый нож на крепление и прижмите его к нему (рис. 8ⓑ).



Убедитесь, что пружина уложена в креплении!

7. Снова установите режущую головку с бритвенной сеткой. Убедитесь в том, что режущая головка зафиксировалась.
8. Снова установите защитный колпачок на режущую головку.

Поиск и устранение неполадок

Бритва бреет плохо или дергает щетину

Причина: Режущая головка и пластинчатый нож загрязнены.

- ▶ Очистите режущую головку. Если это не устранило проблему, замените режущую головку и пластинчатый нож.

Причина: Бритвенная сетка и пластинчатый нож изношены.

- ▶ Замените бритвенную сетку и пластинчатый нож.

Повреждение кожи

Причина: Поврежденная бритвенная сетка.

- ▶ Проверьте, не была ли повреждена бритвенная сетка во время использования, и при необходимости замените бритвенную сетку.

Контрольный индикатор зарядки не горит

Причина: Гнездо прибора загрязнено.

- ▶ Очистите гнездо прибора.

Причина: неисправность электроснабжения.

- ▶ Проверьте контакт между штепсельной вилкой и розеткой.
- ▶ Проверьте сетевой кабель на наличие повреждений.

Если не удалось устранить проблему с помощью данных рекомендаций, обратитесь в наш сервисный центр. Категорически запрещается самостоятельно ремонтировать прибор!

Утилизация



Осторожно! Вредное воздействие на окружающую среду при неправильной утилизации.

- ▶ Перед утилизацией аккумуляторы следует разрядить!
- ▶ Надлежащая утилизация способствует защите природы и предотвращает возможные вредные воздействия на человека и окружающую среду.

В случае утилизации прибора соблюдайте соответствующие законодательные предписания.

Информация по утилизации электрических и электронных приборов в странах Европейского сообщества:



В странах-членах Европейского сообщества утилизация электрических приборов регулируется национальными предписаниями, базирующимися на директиве ЕС 2012/19/ЕС для отработанных электронных приборов (WEEE). Согласно этой директиве прибор запрещено утилизировать вместе с коммунальными и бытовыми отходами. Прибор бесплатно принимается в местных сборных пунктах и пунктах приема отходов для вторичной переработки. Упаковка изделия выполнена из материалов, подлежащих вторичной переработке. Утилизируйте их экологически безопасным способом и отправляйте на вторичную переработку.

de

en

fr

it

es

pt

nl

da

sv

no

fi

tr

pl

cs

sk

hr

hu

sl

ro

bg

ru

uk

et

lv

lt

el

ar

Інструкція з використання Акумуляторна електробритва, тип 3616

Загальні вказівки з техніки безпеки



Ознайомтеся з правилами техніки безпеки та виконуйте їх!

Використання за призначенням

- Використовуйте електробритву виключно для гоління бороди і вус у людей.
- Цей пристрій не призначений для професійного використання.

Вимоги до користувача

- Перед першим використанням уважно прочитайте посібник з експлуатації та ознайомтеся з пристроєм.
- Цей пристрій не призначений для використання людьми (у тому числі дітьми), що мають обмежені фізичні, сенсорні чи розумові здібності або володіють недостатніми знаннями чи досвідом, за винятком випадків, коли такі люди знаходяться під наглядом чи отримують вказівки щодо користування пристроєм від особи, яка несе відповідальність за їх безпеку. Наглядайте за дітьми, щоб вони не бавилися з пристроєм.
- Тільки для європейського ринку:
Цей пристрій може використовуватися дітьми віком від 8 років, а також особами з обмеженими фізичними, сенсорними чи розумовими здібностями, а також недостатнім досвідом та/або знаннями тільки під наглядом, або якщо такі особи отримали вказівки щодо безпечного використання пристрою і розуміють усі пов'язані з ним ризики. Не дозволяйте дітям гратися з пристроєм. Не дозволяйте дітям чистити або обслуговувати пристрій без нагляду.
- Зберігайте прилад поза зоною досяжності тварин та впливу погодних умов.

Ризики й небезпеки



Небезпека! Ураження струмом через пошкодження пристрою/штетельного імпульсного блока живлення.

- ▶ Не використовуйте пристрій, якщо він не працює належним чином, був пошкоджений або ж побував у воді.
- ▶ Не користуйтеся пристроєм із пошкодженим електричним кабелем або штетельним імпульсним блоком живлення.
- ▶ Щоб уникнути небезпеки, ремонт слід виконувати тільки в уповноваженому сервісному центрі або силами кваліфікованого електротехніка з використанням оригінальних запчастин.



Небезпека! Ураження струмом через потраплення рідини.

- ▶ Завжди розміщуйте або зберігайте електричні прилади таким чином, щоб вони не могли впасти

у воду (наприклад, в умивальник). Тримайте пристрій подалі від води та інших рідин.

- ▶ У жодному разі не торкайтеся електричного пристрою, якщо той упав у воду, та не торкайтеся води. Одразу витягніть вилку кабелю живлення з розетки. Перш ніж знов увімкнути пристрій, переверте його в сервісному центрі.
- ▶ Користуйтеся пристроєм і зберігайте його тільки у сухих приміщеннях.



Небезпека вибуху!

- ▶ Не намагайтеся самотужки замінити акумулятори.
- ▶ Дозволяється робити заміну акумуляторів тільки на дозволі виробником типи акумуляторів і тільки в сервісних центрах.
- ▶ Не піддавайте пристрій тривалому впливу температур нижче 0 °C чи вище +40 °C. Уникайте прямих сонячних променів.
- ▶ Ніколи не використовуйте прилад у приміщеннях з високою концентрацією аерозольних розпилювачів (спрей) або при виділенні кисню.



Небезпека! Небезпека спалахування!

- ▶ Не допускати попадання на прилад аерозолів/спрей із позначкою «вогнебезпечно».



Попередження! Травмування в разі неправильного поводження.

- ▶ Ніколи не використовуйте пристрій з пошкодженою бритвеною сіткою.



Обережно! Пошкодження в разі неправильного поводження.

- ▶ Блок живлення призначений для використання тільки від джерела з напругою, що вказана на інформаційній таблиці.
- ▶ Використовуйте тільки приладдя, рекомендоване виробником.
- ▶ Для зарядження пристрою використовуйте тільки штетельний імпульсний блок живлення з комплекту постачання. Для заміни несправного штетельного імпульсного блока живлення використовуйте тільки оригінальні запчастини, які можна придбати в нашому сервісному центрі.
- ▶ Не вставляйте й не допускайте потраплення сторонніх предметів в отвори пристрою.
- ▶ Не тримайте пристрій за мережевий кабель при перенесенні; виймаючи з розетки, тягніть за вилку, а не за кабель або пристрій.
- ▶ Тримайте електричний кабель і пристрій якнайдалі від гарячих поверхонь.
- ▶ Не заряджайте та не зберігайте пристрій із перекрученим або перегнутим кабелем живлення.

Загальні інструкції з використання

Інформація щодо вказівок з безпеки та посібника з експлуатації

- ▶ Поряд з посібником з експлуатації слід дотримувати окремі вказівки щодо безпеки та усі довідкові матеріали, що постають разом з виробом.
- ▶ Перед першим використанням пристрою уважно прочитайте вказівки з безпеки та посібник з експлуатації.
- ▶ Вказівки з безпеки та посібник з експлуатації є частиною виробу, їх треба надійно зберігати в легко доступному місці.
- ▶ У разі передачі пристрою третій особі слід також додати вказівки з безпеки та посібник з експлуатації.

Пояснення символів

На пристрої або штепсельному імпульсному блоці живлення використовуються такі символи:



Символ класу захисту II.



Знак відповідності CE.



Знак відповідності UKCA для ринку Великобританії.



Знак відповідності EAC для території Євразійського економічного союзу.



Знак WEEE на заборону утилізації електричних та електронних пристроїв разом із побутовими відходами.

У наших посібниках із експлуатації використовуються такі символи й сигнальні слова:



НЕБЕЗПЕКА

Небезпека ураження електричним струмом, що може спричинити тяжкі тілесні ушкодження чи навіть смерть.



НЕБЕЗПЕКА

Небезпека вибуху, що може спричинити тяжкі тілесні ушкодження чи навіть смерть.



НЕБЕЗПЕКА

Небезпека через використання речовин, що спалахують. Пожежа може призвести до тяжких тілесних ушкоджень чи навіть смерті.



ПОПЕРЕДЖЕННЯ

Попередження про можливість отримання тілесних ушкоджень чи існуючий ризик для здоров'я.



ОБЕРЕЖНО

Небезпека пошкодження майна.



Корисна інформація й поради.

- ▶ Вказівка на необхідність виконання певної дії.
1. Виконуйте ці інструкції в наведеній послідовності.
 - 2.
 - 3.

Опис виробу

Позначення деталей (мал. 1)

- A** Захисний ковпачок
- B** Бритвена сітка
- C** Ріжуча голівка з бритвеною сіткою
- D** Пластинчастий ніж
- E** Вимикач
- F** Індикатор ступеню зарядки
- G** Гніздо пристрою
- H** Штепсельний імпульсний блок живлення
- I** Штекер пристрою

Технічні характеристики

Бритва

| | |
|--|----------------------------------|
| Привід: | двигун постійного струму |
| Акумуляторна батарея: | Літій-іонний акумулятор |
| Тривалість першої зарядки акумулятора: | 40 хвилин |
| Тривалість зарядки акумулятора: | близ. 90 хвилин |
| Тривалість роботи від акумулятора: | до 150 хвилин |
| Габаритні розміри (Ш x В x Г): | 58 x 108 x 26 мм |
| Вага: | прибл. 120 г |
| Рівень звукового тиску: | макс. 63 дБ(A) на відстані 25 см |
| Вібрація: | < 2,5 м/с ² |

Штепсельний імпульсний блок живлення

| | |
|--------------------------------|--|
| Виробник: | Zhejiang Spearpower Electronic Technology Co., Ltd No.10 Cheng Da Street, Shui Ge Industrial Zone, Li Shui City, Провінція Чжецзян (Zhejiang) 323000, China (KHP) |
| Тип: | MPS005-050100CG Вилка, європейський стандарт 100 – 240 В |
| Вхідна напруга: | |
| Вхідна частота змінного струму | 50/60 Гц |
| Вихідна напруга: | 5,0 В |
| Вихідний струм: | 1,0 А |
| Вихідна потужність: | 5,0 Вт |
| Середня ефективність у роботі | 76,10 % |

| | |
|---------------------------------------|---|
| Споживана потужність без навантаження | 0,06 Вт |
| Тип: | MPS005-050100CG Вилка, британський стандарт 100 – 240 В |
| Вхідна напруга: | |
| Вхідна частота змінного струму | 50/60 Гц |
| Вихідна напруга: | 5,0 В |
| Вихідний струм: | 1,0 А |
| Вихідна потужність: | 5,0 Вт |
| Середня ефективність у роботі | 75,58 % |
| Споживана потужність без навантаження | 0,06 Вт |

Умови експлуатації

Навколишнє середовище: від 0°C до +40°C

Пристрій має електроізоляцію та захищений від радіоперешкод. Він відповідає вимогам Директиви ЄС щодо електромагнітної сумісності 2014/30/ЄС і Директиви ЄС щодо регулювання низької потужності 2014/35/ЄС.

Експлуатація

Підготовка

 Не викидайте пакувальні матеріали — їх можна використовувати для надійного зберігання або транспортування пристрою в майбутньому.

- ▶ Перевірте комплектність поставки.
- ▶ Перевірте всі деталі на відсутність імовірних пошкоджень, отриманих під час транспортування.

Безпека

 **Обережно! Пошкодження через використання невідповідної напруги.**

- ▶ Пристрій призначений для використання тільки від джерела з напругою, що вказана на інформаційній таблиці.

Заряджання акумулятора

1. Вимкніть пристрій за допомогою вимикача (мал. 3 ⊕).
2. Вставте штекер пристрою на штепсельному імпульсному блоці живлення у гніздо пристрою (мал. 2 ⊕).
3. Підключіть штепсельний імпульсний блок живлення до електричної розетки (мал. 2 ⊕). Почнеться процес заряджання.

-  Під час заряджання індикатор заряду світиться червоним.
- щоб збільшити термін експлуатації акумуляторних батарей, рекомендується перезаряджати їх тільки після повного розрядження.

Використання в режимі живлення від акумулятора

1. За допомогою вимикача увімкніть пристрій, а після використання вимкніть його (мал. 3 ⊕/⊖).

Експлуатація

Гоління з бритвеною сіткою

1. Зніміть захисний ковпачок.
2. Увімкніть пристрій за допомогою вимикача (мал. 3 ⊕).
3. Ведіть бритву з легким натисканням вертикально до поверхні шкіри проти напрямку росту волосся (мал. 9). При цьому одночасно натягуйте шкіру вільною рукою, щоб підняти щетину.



Обережно! Пошкодження внаслідок невідповідної експлуатації.

- ▶ Уникати надмірного натискання на бритвену сітку, оскільки в іншому випадку це може пошкодити її.
4. За допомогою вимикача вимкніть пристрій після використання (мал. 3 ⊕).
 5. Встановіть назад захисний ковпачок.

Технічне обслуговування



Пошкодження! Травмування й пошкодження майна в разі неправильного поводження.

- ▶ Завжди вимикайте прилад, перш ніж почати чищення чи обслуговування, та від'єднуйте його від електричної мережі.

Чищення та догляд



Небезпека! Ураження струмом через потрапляння рідини.

- ▶ Не занурюйте пристрій у воду!
- ▶ Пильнуйте, щоб усередину пристрою не потрапляла рідина.



Обережно! Пошкодження агресивними хімікатами.

- Агресивні хімікати можуть пошкодити пристрій і приладдя.
- ▶ Не використовуйте розчинники та абразивні засоби для чищення.

Обережно! Пошкодження в разі неправильного очищення бритвеної сітки.

- У жодному разі не чистити бритвену сітку щіткою для чищення, оскільки вона може пошкодити сітку.
- ▶ Постукайте по різальній голівці бритвеною сіткою на рівній поверхні і здуйте волосся.



- Придбати приладдя можна у нашій торговельній мережі.
- Придбати запасні частини можна у наших сервісних центрах.

- ▶ Вийміть різальну голівку з корпусу (мал. 4). Постукайте по різальній голівці бритвеною сіткою на рівній поверхні і здуйте волосся. За допомогою щітки для чищення видаляйте залишки волосся з пластинчастого ножа (мал. 5).
- ▶ Протирайте пристрій м'якою, за необхідності злегка зволоженою ганчіркою.
- ▶ Після чищення знову встановіть захисний ковпачок.

i Якщо після тривалого використання знижується якість гоління, незважаючи на регулярне чищення, необхідно замінити пластинчастий ніж та бритвену сітку.

Заміна пластинчастого ножа та бритвеної сітки

1. Зніміть захисний ковпачок з різальної голівки.
2. Вийміть різальну голівку з бритвеною сіткою (мал. 4).
3. Витягніть бритвену сітку з різальної голівки (мал. 6).

! **Обережно! Пошкодження в разі неправильного поводження з бритвеною сіткою.**

- ▶ Утримуйте нову бритвену сітку лише за боки.
 - ▶ Бритвена сітка може бути лише зігнутою, а не перегнутою.
4. До упору насуньте бритвену сітку у різальній голівці (мал. 7).
 5. Утримуйте пластинчастий ніж за боки і обережно вийміть його з кріплення (мал. 8⊕).
 6. Розташуйте новий пластинчастий ніж на кріпленні і в цьому положенні натисніть на нього (мал. 8⊕).

i Переконайтесь, що пружина вставлена в кріплення!

7. Знову встановіть різальну голівку з бритвеною сіткою. Різальна голівка повинна потрапити в паз.
8. Після використання встановити назад захисний ковпачок у різальну голівку.

Усунення несправностей

Бритва погано голить або смикає волосся

Причина: Забруднення різальної голівки та пластинчастого ножа.

- ▶ Очистіть різальну голівку. Якщо проблема залишилась, замініть бритвену сітку та пластинчастий ніж.

Причина: Зношування бритвеної сітки та пластинчастого ножа.

- ▶ Замініть бритвену сітку та пластинчастий ніж.

Пошкодження шкіри

Причина: Пошкодження бритвеної сітки.

- ▶ Перевірте, чи була пошкоджена бритвена сітка під час використання, і за необхідності замініть її.

Контрольний індикатор заряду не світиться

Причина: Забруднилося гніздо пристрою.

- ▶ Очистіть гніздо пристрою.

Причина: Порушене живлення.

- ▶ Переконайтесь, що штепсельна вилка пристрою надійно підключена до електричної розетки.
- ▶ Перевірте електричний кабель на наявність пошкоджень.

Якщо не вдалося вирішити проблему за допомогою цих вказівок, зверніться до нашого сервісного центру. В ніякому разі не намагайтесь відремонтувати прилад самостійно!

Утилізація

! **Обережно! Неправильна утилізація завдає шкоди навколишньому середовищу.**

- ▶ Перед утилізацією акумулятори необхідно розрядити!
- ▶ Належна утилізація сприяє захисту природи й допомагає запобігати можливому шкідливому впливу на людину та навколишнє середовище.

Дотримуйтеся вимог діючого законодавства при утилізації пристрою.

Інформація щодо утилізації електричного та електронного обладнання у країнах ЄС:



Питання утилізації електричних приладів на території Європейського Союзу регулюються національними нормами, які ґрунтовані на Директиві ЄС 2012/19/ЄС щодо утилізації електричних приборів та обладнання. Згідно з цією Директивою не можна викидати пристрій разом із домашнім чи комунальним сміттям. Ви можете безкоштовно здати його до комунальних пунктів збору та вторинної переробки. Упаковка виробу виготовлена з матеріалів, що піддаються вторинній переробці. Утилізуйте їх екологічно безпечним способом і відправляйте на вторинну переробку.

de
en
fr
it
es
pt
nl
da
sv
no
fi
tr
pl
cs
sk
hr
hu
sl
ro
bg
ru
uk
et
lv
lt
el
ar

Kasutusjuhend Akutoitel pardel, tüüp 3616

Üldised ohutusjuhised



Lugege ja järgige kõiki ohutusjuhiseid ja hoidke ohutusjuhend alles!

Sihipärane kasutamine

- Kasutage pardlit ainult inimeste habemekarvade raseerimiseks.
- Seade on mõeldud koduseks kasutamiseks.

Nõuded kasutajale

- Lugege kasutusjuhend enne seadme esmakordset kasutuselevõtmist läbi ja tutvuge seadmega.
- See seade ei ole mõeldud kasutamiseks piiratud füüsiliste, sensoorsete või vaimsete võimete (kaasa arvatud lapsed) või isikutele, kellel ei ole piisavalt kogemusi või teadmisi, välja arvatud siis, kui nad kasutavad seadet järelevalve all või neid on seadme kasutamise osas juhendanud nende turvalisuse eest vastutav isik. Lapsi tuleb jälgida, veendumaks, et nad seadmega ei mängi.
- Kehtib ainult Euroopa turu kohta
Seadet võivad kasutada lapsed alates 8. eluaastast, samuti piiratud füüsiliste, sensoorsete või vaimsete võimete isikud või isikud, kellel ei ole piisavalt kogemusi või teadmisi, kui nad teevad seda järelevalve all või kui neid on juhendatud seadme ohutu käsitsemise osas ja nad mõistavad sellega kaasnevaid ohtusid. Lapsed ei tohi seadmega mängida. Lapsed ei tohi seadet puhastada ega teostada kasutaja poolset hooldust, välja arvatud siis, kui see toimub järelevalve all.
- Hoidke seadet loomadele kättesaamatult ja ilmastikumõjutuste eest kaitstult.

Ohud



Oht! Seadme või adapteri kahjustumisel elektrilöögi oht.

- ▶ Ärge kasutage seadet, kui see ei tööta nõuetekohaselt, on kahjustatud või kui see on kukkunud vette.
- ▶ Ärge kunagi kasutage seadet kahjustatud toitejuhtme või adapteriga.
- ▶ Ohtude vältimiseks laske remonditööd teostada üksnes volitatud teeninduskeskuses või elektrikuga väljaõppega spetsialistil, kasutades seejuures originaalvaruosi.



Oht! Elektrilöögi oht seadmesse tungiva vedeliku tõttu.

- ▶ Asetage või hoiustage elektriseadmed alati nii, et need ei kukuks vette (nt kraanikaussi). Vältige seadme kokkupuudet vee ja teiste vedelikega.
- ▶ Ärge mitte mingil juhul puudutage vette kukkunud seadet ega vett. Eemaldage seade kohe vooluvõrgust. Laske seade enne uuesti kasutuselevõtmist teeninduskeskuses üle kontrollida.
- ▶ Kasutage ja hoidke seadet ainult kuivades ruumides.



Plahvatusoht!

- ▶ Ärge kunagi üritage ise akusid vahetada.
- ▶ Akud võib teeninduskeskuses vahetada ainult tootja poolt lubatud akutüüpide vastu.
- ▶ Ärge hoidke seadet pikema aja vältel temperatuuridel alla 0 °C või üle +40 °C. Vältige otsest päikesekiirgust.
- ▶ Ärge kasutage seadet kunagi kohtades, kus on kõrge aerosooli (pihust) sisaldavate toodete kontsentratsioon või kus vabaneb hapnikku.



Oht! Tuleohtlik!

- ▶ Ärge kunagi pihustage seadmele aerosooli (pihust) sisaldavaid tuleohtlikuks klassifitseeritud tooteid.



Hoiatus! Asjatundmatust käsitsemisest tingitud vigastused.

- ▶ Ärge kasutage kunagi kahjustatud võrguga seadet.



Ettevaatust! Asjatundmatust käsitsemisest tingitud kahjustused.

- ▶ Kasutage adapterit alati üksnes tüübiltidil ära toodud pingega.
- ▶ Kasutage ainult tootja poolt soovitatud tarvikuid.
- ▶ Kasutage seadme laadimiseks üksnes tarnekomplektis sisalduvat adapterit. Vahetage defektne adapter välja üksnes originaalvaruosade vastu, mida saab tellida meie teeninduskeskusest.
- ▶ Ärge kunagi lükake esemeid seadme avadesse ega laske neil sinna kukkuda.
- ▶ Ärge hoidke seadet toitejuhtmest ja selle vooluvõrgust eemaldamisel tõmmake pistikust, aga mitte juhtmest või seadmest.
- ▶ Hoidke toitejuhe ja seade kuumadest pindadest eemal.
- ▶ Ärge laadige ega hoiustage seadet keerduvad või väändunud toitejuhtmega.

Üldised juhised kasutajale

Info ohutusjuhiste ja kasutusjuhendi kasutamise kohta

- ▶ Lisaks sellele kasutusjuhendile järgige eraldi ära toodud ohutusjuhiseid, samuti kõiki kaasasolevaid infolehti.
- ▶ Enne seadme esmakordset kasutamist lugege ohutusjuhised ja kasutusjuhend täielikult läbi ja püüdke neist aru saada.
- ▶ Ohutusjuhised ja kasutusjuhend on toote osad. Säilitage neid hoolikalt käepärases kohas.
- ▶ Seadet kolmandale isikule üle andes andke üle ka ohutusjuhised ja kasutusjuhend.

Sümbolite seletused

Seadme või adapteri puhul kasutatakse järgmisi sümboleid.



Sümbol: kaitseklass II.



CE-vastavusmargis.



UKCA-vastavusmargis Ühendkuningriigi turu jaoks.



EAC-vastavusmargis Euraasia Majandusliidu jaoks.



Elektri- ja elektroonikaseadmete jäätmete (WEEE) margis, mis keelab elektri- ja elektroonikaseadmete viskamise olmejäätmete hulka.

Meie kasutusjuhendites kasutatakse järgmisi sümboleid ja signaalsõnu.



OHT

Raske kehavigastuse või surmaga lõppeva elektrilöögi oht.



OHT

Raske kehavigastuse või surmaga lõppeva plahvatusoht.



OHT

Oht tuleohtlike ainete kasutamisel. Tulekahju tekkimise oht, mis võib põhjustada raske kehavigastuse või lõppeda surmaga.



HOIATUS

Võimaliku kehavigastuse või terviseriski hoiatus.



ETTEVAATUST

Viide materiaalse kahju ohule.



Kasulik teave ja nõuanded.

- ▶ Teil palutakse teostada teatud toimingud.

1. Teostage need toimingud kirjeldatud järjekorras.
- 2.
- 3.

Tootekirjeldus

Osade nimetused (joon 1)

- A** Kaitsekate
- B** Võrk
- C** Lõikepea koos võrguga
- D** Lamell-lõiketera
- E** Lülitis sisse- ja väljalülitamiseks
- F** Laadimisnäidik
- G** Seadme pistikupesa
- H** Adapter
- I** Seadme ühenduspistik

Tehnilised andmed

Pardel

| | |
|-------------------------|------------------------|
| Ajam: | alalisvoolumootor |
| Aku: | liitiumioonaku |
| Aku esmane laadimisaeg: | 40 minutit |
| Aku laadimisaeg: | u 90 minutit |
| Aku tööaeg: | kuni 150 minutit |
| Mootmed (l x k x p): | 58 x 108 x 26 mm |
| Kaal: | u 120 g |
| Müratase: | max 63 dB(A) / 25 cm |
| Vibratsioon: | < 2,5 m/s ² |

Adapter

| | |
|---------|--|
| Tootja: | Zhejiang Spearpower Electronic Technology Co., Ltd No.10 Cheng Da Street, Shui Ge Industrial Zone, Li Shui City, Zhejiang Province 323000, P.R. China (Hiina) |
| Tüüp: | MPS005-050100CG europistik 100 – 240 V |

| | |
|---|----------|
| Sisendpinge: | 50/60 Hz |
| Sisendvahelduvvoolu sagedus: | 5,0 V |
| Väljundpinge: | 1,0 A |
| Väljundvool: | 5,0 W |
| Väljundvõimsus: | 76,10% |
| Tööseisundi keskmine energiatõhusustegur: | 0,06 W |
| Tarbimisvõimsus koormamata seisundis: | |

| | |
|------------------------------|---|
| Tüüp: | MPS005-050100CG UK-pistik 100 – 240 V |
| Sisendpinge: | 50/60 Hz |
| Sisendvahelduvvoolu sagedus: | 5,0 V |
| Väljundpinge: | |

| | |
|---|--------|
| Väljundvool: | 1,0 A |
| Väljundvõimsus: | 5,0 W |
| Tööseisundi keskmine energiatõhusustegur: | 75,58% |
| Tarbimisvõimsus koormamata seisundis: | 0,06 W |

Töötingimused

Ümbritseva keskkonna temperatuur: 0 °C – +40 °C

Seadmel on kaitseisolatsioon ning see ei tekita raadiohäiret. Seade vastab Euroopa Liidu elektromagnetilise ühilduvuse direktiivile 2014/30/EL ja madalpingedirektiivile 2014/35/EL.

Seadmega töötamine

Ettevalmistamine kasutuselevõtuks



Säilitage pakend seadme hilisemaks turvaliseks hoiustamiseks või transportimiseks.

- ▶ Kontrollige tarnekomplekti terviklikkust.
- ▶ Kontrollige kõiki osi võimalike transpordikahjustuste suhtes.

Ohutus



Ettevaatust! Vales toitepingest tingitud kahjustused.

- ▶ Kasutage seadet alati üksnes tüübisildil ära toodud pingega.

Aku laadimine

1. Lülitage seade lülitist välja (joon 3, Ⓞ).
2. Ühendage adapteri ühenduspistik seadme pistikupessa (joon 2, ⓐ).
3. Ühendage adapter vooluvõrku (joon 2, Ⓞ). Laadimine algab.



- Laadimise ajal põleb laadimisnäidik punaselt.
- Aku eluea pikendamiseks tuleks aku enne uuesti laadimist alati täiesti tühjaks laadida.

Töötamine akutoitel

1. Lülitage seade lülitist sisse ja pärast kasutamist välja (joon 3, ⓐ/Ⓞ).

Kasutamine

Võrkpeega raseerimine

1. Eemaldage kaitsekate.
2. Lülitage seade lülitist sisse (joon 3, ⓐ).
3. Juhtige pardlit kergelt surudes ja seda nahapinna suhtes vertikaalselt hoides vastu habemekarvade kasvamise suunda (joon 9). Seejuures pingutage vaba käega nahka, et habemeterüüad püsti tõuseksid.



Ettevaatust! Vales käsitsemisest tingitud kahjustused.

- ▶ Vältige tugevat survet võrgule, see võib põhjustada võrgu purunemise.

4. Lülitage seade pärast kasutamist lülitist välja (joon 3, Ⓞ).
5. Asetage kaitsekate peale tagasi.

Korrasohid



Hoiatus! Asjatundmatu käitsemine võib põhjustada vigastusi ja kahjustusi.

- ▶ Lülitage seade enne puhastus- ja hooldustöid välja ning eemaldage vooluvõrgust.

Puhastamine ja hooldus



Oht! Elektrilöögi oht seadmesse tungiva vedeliku tõttu.

- ▶ Ärge kastke seadet vette!
- ▶ Vältige vedelike tungimist seadme sisemusse.



Ettevaatust! Agressiivsetest kemikaalidest tingitud kahjustused.

- Agressiivsed kemikaalid võivad seadet ja tarvikuid kahjustada.
- ▶ Ärge kasutage lahusteid ja abrasiivseid vahendeid.

Ettevaatust! Võrgu vales puhastamisest tingitud kahjustused.

- Ärge puhastage võrku mitte mingil juhul puhastusharjaga, kuna see võib võrku kahjustada.
- ▶ Koputage löikepea koos võrguga tasasel pinnal puhtaks ja puhuge karvad ära.



- Lisatarvikuid saate osta meie edasimüüjatelt.
- Varuosi saate osta meie teeninduskeskustest.

- ▶ Eemaldage löikepea korpuse küljest (joon 4). Koputage löikepea koos võrguga tasasel pinnal puhtaks ja puhuge karvad ära. Eemaldage puhastusharjaga karvajäägid lamell-lõiketeralt (joon 5).
- ▶ Pühkige seadet ainult pehme, vajadusel kergelt niiske lapiga.
- ▶ Pärast puhastamist asetage peale kaitsekate.



- Kui raseerimistulemus halveneb peale pikemaajalist kasutamist hoolimata puhastamisest, siis vahetage lamell-lõiketera ja võrk välja.

Lamell-lõiketera ja võrgu vahetamine

1. Eemaldage löikepealt kaitsekate.
2. Eemaldage löikepea koos võrguga (joon 4).
3. Tõmmake võrk löikepeast välja (joon 6).



Ettevaatust! Võrgu vales käsitsemisest tingitud kahjustused.

- ▶ Hoidke kinni ainult uue võrgu külgedest.
- ▶ Võrku võib ainult painutada, mitte murda.

4. Lükake võrk kuni lõpuni lõikepeasse (joon 7).
5. Võtke lamell-lõiketera külgedest kinni ja vabastage see ettevaatlikult hoidikust (joon 8, Ⓐ).
6. Asetage uus lamell-lõiketera hoidikusse ja vajutage see sinna kinni (joon 8, Ⓑ).



Veenduge, et vedru oleks hoidikusse sisestatud!

7. Asetage lõikepea koos võrguga uuesti kohale. Fikseerige lõikepea.
8. Asetage kaitsekate uuesti lõikepeale tagasi.

Probleemide kõrvaldamine

Pardel raseerib halvasti või kitkub

Põhjus: lõikepea ja lamell-lõiketera on määrdunud.

- ▶ Puhastage lõikepead. Kui probleem ei lahene, siis vahetage võrk ja lamell-lõiketera välja.

Põhjus: võrk ja lamell-lõiketera on kulunud.

- ▶ vahetage võrk ja lamell-lõiketera välja.

Nahavigastus

Põhjus: kahjustatud võrk.

- ▶ Kontrollige, kas võrk on kasutamise käigus kahjustunud ja vajadusel vahetage võrk välja.

Laadimisnäidik ei põle

Põhjus: seadme pistikupesa on määrdunud.

- ▶ Puhastage seadme pistikupesa.

Põhjus: vooluvastuse häired.

- ▶ Veenduge, et pistiku ja pistikupesa vahel on laitmatu ühendus.
- ▶ Kontrollige toitejuhet võimalike kahjustuste osas.

Kui teil ei õnnestu nende juhiste abil probleemi lahendada, pöörduge meie teeninduskeskuse poole. Ärge kunagi püüdke seadet ise parandada!

Utiliseerimine



Ettevaatus! Keskkonnakahju valesi utiliseerimisel.

- ▶ Laadige akud enne utiliseerimist tühjaks!
- ▶ Nõuetekohane utiliseerimine on keskkonnanõuetekohane ja takistab inimese ja keskkonna kahjustamist.

Järgige seadme utiliseerimisel vastavaid õigusakte.

Euroopa Ühenduse elektriliste ja elektrooniliste seadmete utiliseerimise alane info:



Euroopa Ühenduses toimub elektriliste seadmete utiliseerimine vastavalt kohalikele regulatsioonidele, mis põhinevad Euroopa Liidu elektri- ja elektroonika-seadmete jäätmeid käsitleval direktiivil 2012/19/EÜ (WEEE). Selle alusel ei tohi seadet enam utiliseerida koos olmeprügi või majapidamisjäätmetega. Seade võetakse tasuta vastu kohaliku omavalitsuse kogumispunktis või jäätmejaamas. Toote pakend on valmistatud taaskasutatavatest materjalidest. Utiliseerige see keskkonnasõbralikult ja suunake taaskasutusse.

Lietošanas instrukcija

Suveklis ar akumulatoru, modelis 3616

Vispārējās drošības norādes



Izlasiet un ievērojiet visas drošības norādes un saglabājiet tās!

Paredzētā izmantošana

- Lietojiet suvekli vienīgi cilvēku bārdas skušanai.
- Šī ierīce ir paredzēta izmantošanai nekomerciālos nolūkos.

Prasības lietotājam

- Pirms lietošanas pilnībā izlasiet lietošanas instrukciju un iepazīstieties ar ierīci.
- Šo ierīci nav paredzēts lietot personām (ieskaitot bērnus) ar pazeminātām fiziskajām, sensorajām vai garīgajām spējām vai nepietiekamu pieredzi un zināšanām, ja vien tās neuzrauga vai par ierīces lietošanu nav apmācījusi persona, kas atbild par viņu drošību. Bērns nedrīkst atstāt bez uzraudzības, lai nodrošinātu, ka viņi nerotājas ar ierīci.
- Tikai Eiropas tirgiem:
Bērni no 8 gadu vecuma, kā arī cilvēki ar fiziskiem, sensoriskiem vai garīgiem traucējumiem un personas, kurām trūkst vajadzīgās pieredzes un/vai zināšanu, šo ierīci drīkst izmantot tikai citu personu uzraudzībā vai kad ir apguvuši ierīces drošas izmantošanas pamatprincipus un ir izpratuši riskus, kādus tā var radīt. Bērniem aizliegts rotāties ar šo ierīci. Bērni nedrīkst veikt ierīces tīrīšanu un kopšanu bez pieaugušu uzraudzības.
- Ierīce jāsgargā no dzīvniekiem, kā arī no laikpstaķļu ietekmes.

Apdraudējums



Bīstami! Iekārtas/barošanas bloka bojājumi var radīt strāvas triecienu.

- ▶ Neizmantojiet ierīci, ja ir traucēta tās darbība, tā ir bojāta vai iekritusi ūdenī.
- ▶ Nekad neizmantojiet ierīci ar bojātu strāvas kabeli vai barošanas bloku.
- ▶ Lai neradītu apdraudējumu, remontu drīkst veikt vienīgi autorizētā servisa centrā vai elektrotehnikā apmācīts specializētais personāls, izmantojot oriģinālās rezerves daļas.



Bīstami! Šķidrums iekļūšana ierīcē var izraisīt strāvas triecienu.

- ▶ Vienmēr novietojiet un glabājiet elektroierīci tā, lai tā nevarētu iekrist ūdenī, piemēram, izlietnē. Sargiet ierīci no ūdens un citiem šķidrumiem.
- ▶ Ja elektroierīce iekrit ūdenī, nepieskarieties tai un neaiztīciet ūdeni. Nekavējoties pārtrauciet strāvas padevi ierīcei. Ierīci pirms lietošanas atsākšanas nogādājiet uz pārbaudi servisa centrā.
- ▶ Izmantojiet un uzglabājiet ierīci tikai sausās telpās.



Sprādzienbīstamība!

- ▶ Neceļieties pašrocīgi mainīt akumulatorus.
- ▶ Akumulatoru nomaiņu drīkst veikt tikai servisa centrā, ievērojot ražotāja norādītos akumulatora tipus.
- ▶ Ierīce nedrīkst ilgi atrasties vidē, kur temperatūra ir zem 0 °C vai virs +40 °C. Sargājiet ierīci no tiešiem saules stariem.
- ▶ Ierīci nedrīkst lietot vidē, kur gaisā ir daudz aerosola daļiņu vai liela skābekļa koncentrācija.



Bīstami! Uzliesmojoši!

- ▶ Nekad neļļojiet ierīci ar aerosoliem, kas ir marķēti kā uzliesmojoši.



Bīdīnājums! Savainojumi nepareizas izmantošanas dēļ.

- ▶ Nekad neizmantojiet ierīci ar bojātu asmeņu bloku.



Uzmanību! Nepareiza izmantošana var radīt zaudējumus.

- ▶ Izmantojiet barošanas bloku tikai ar datu plāksnīte norādīto spriegumu.
- ▶ Izmantojiet tikai ražotāja apstiprinātus piederumus.
- ▶ Iekārtas uzlādešanai izmantojiet tikai ar to kopā piegādāto barošanas bloku. Bojātās barošanas bloka daļas nomainiet tikai ar oriģinālajām rezerves daļām, kas ir pieejamas mūsu servisa centros.
- ▶ Neievietojiet nepiederošus priekšmetus ierīces atverēs.
- ▶ Nepārnēsājiet ierīci, turot to aiz strāvas kabeļa, un, atvienojot no elektrotīkla, vienmēr velciet aiz spraudņa, nevis aiz vada vai ierīces.
- ▶ Sargiet strāvas kabeli un ierīci no karstām virsmām.
- ▶ Nelādējiet un neglabājiet iekārtu ar pārlocītu vai savērtu strāvas kabeli.

Vispārējās norādes lietotājiem

Informācija par drošības norādījumu un lietošanas instrukcijas pielietojumu

- ▶ Papildus šai lietošanas instrukcijai ievērojiet atsevišķos drošības noteikumus, kā arī visas komplektā iekļautās norāžu lapas.
- ▶ Pirms uzsākt iekārtas izmantošanu, jāizlasa un jāizprot drošības norādījumi un lietošanas instrukcija.
- ▶ Uzskatiet drošības norādījumus un lietošanas instrukciju par produkta sastāvdaļām un uzglabājiet tos drošā un viegli pieejamā vietā.
- ▶ Nododot ierīci trešajām personām, nododiet arī tās drošības norādījumus un lietošanas instrukciju.

Simbolu skaidrojums

Uz ierīces vai tās barošanas bloka ir šādi simboli:



Simbols II aizsardzības klase.



EK atbilstības zīme.



UKCA atbilstības zīme Lielbritānijas tirgum.



EAC atbilstības zīme Eirāzijas Ekonomiskās savienības reģionam.



WEEE zīme, kas norāda uz aizliegumu likvidēt elektriskās un elektroniskās ierīces kā sadzīves atkritumus.

Mūsu lietošanas instrukcijā tiek izmantoti šādi simboli un signālvārdi:



BĪSTAMI

Pastāv elektrotrieciena risks, kas var izraisīt smagus miesas bojājumus vai pat nāvi.



BĪSTAMI

Pastāv eksplozijas risks, kas var izraisīt smagus miesas bojājumus vai pat nāvi.



BĪSTAMI

Apdraudējums, ko rada uzliesmojošu vielu lietošana. Aizdeģšanās var izraisīt smagus miesas bojājumus vai pat nāvi.



BRĪDINĀJUMS

Brīdinājums par iespējamiem miesas bojājumiem vai veselības apdraudējumu.



UZMANĪBU

Norāde uz materiālo zaudējumu risku.



Norāde ar nozīmīgu informāciju un padomiem.



Uzaicinājums veikt kādu darbību.

1. Veiciet šīs darbības aprakstītajā secībā.
- 2.
- 3.

Izstrādājuma apraksts

Detaju apzīmējumi (1. att.)

- A** Aizsargvāciņš
- B** Skūšanas sietiņš
- C** Skūšanas galviņa ar skūšanas sietiņu
- D** Plāksnišu asmens
- E** Ieslēgšanas/izslēgšanas slēdzis
- F** Uzlādes indikators
- G** Ierīces ligzda
- H** Barošanas bloks
- I** Ierīces kontaktspraudnis

Tehniskie dati

Skuveklis

| | |
|-----------------------------------|-------------------------|
| Piedziņa: | līdzstrāvas motors |
| Akumulators: | litija jonu akumulators |
| Akumulatora pirmās uzlādes laiks: | 40 minūtes |
| Akumulatora uzlādes laiks: | apm. 90 minūtes |
| Darbības ilgums ar akumulatoru: | līdz pat 150 minūtēm |
| Izmēri (P x A x D): | 58 x 108 x 26 mm |
| Svars: | apm. 120 g |
| Trokšņa emisijas līmenis: | maks. 63 dB(A) @ 25 cm |
| Vibrācija: | < 2,5 m/s ² |

Barošanas bloks

| | |
|---------------------------------------|--|
| Ražotājs: | Zhejiang Spearpower Electronic Technology Co., Ltd No.10 Cheng Da Street, Shui Ge Industrial Zone, Li Shui City, Zhejiang Province 323000, Ķ. T. R. |
| Tips: | MPS005-050100CG Euro spraudnis 100 – 240 V |
| Ieejas spriegums: | 50/60 Hz |
| Mainstrāvas frekvence ieejā: | 5,0 V |
| Izejas spriegums: | 1,0 A |
| Izejas strāva: | 5,0 W |
| Izejas jauda: | 76,10 % |
| Vidējā efektivitāte darbības režīmā: | |
| Jaudas izmantojums bezslodzes režīmā: | 0,06 W |

| | |
|------------------------------|--|
| Tips: | MPS005-050100CG UK spraudnis 100 – 240 V |
| Ieejas spriegums: | 50/60 Hz |
| Mainstrāvas frekvence ieejā: | 5,0 V |
| Izejas spriegums: | |

| | |
|---------------------------------------|---------|
| Izejas strāva: | 1,0 A |
| Izejas jauda: | 5,0 W |
| Vidējā efektivitāte darbības režīmā: | 75,58 % |
| Jaudas izmantojums bezslodzes režīmā: | 0,06 W |

Ekspluatācijas apstākļi

Vides temperatūra: no 0° C līdz +40 °C

Ierīce ir izolēta un nerada elektromagnētiskus traucējumus. Tā atbilst ES Elektromagnētiskās saderības direktīvai 2014/30/ES un Zemsprieguma direktīvai 2014/35/ES.

Ekspluatācija

Sagatavošana

-  Saglabājiet iepakojumu vēlākai ierīces transportēšanai un uzglabāšanai.

- ▶ Pārbaudiet, vai ir piegādāts viss piegādes komplekts.
- ▶ Pārbaudiet, vai transportēšanas laikā nav sabojātas ierīces detaļas.

Drošība

-  **Uzmanību! Bojājumi, ko izraisa nepareiza strāvas padeve.**
 - ▶ Izmantojiet ierīci tikai ar datu plāksnītē norādīto spriegumu.

Akumulatora uzlāde

1. Izslēdziet ierīci ar ieslēgšanas/izslēgšanas slēdzi (3. att. ⑤).
2. Iespraudiet barošanas bloka spraudni ierīces uzlādes ligzdā (2. att. ④).
3. Barošanas bloku pieslēdziet tikla kontaktligzdai (2. att. ⑥). Uzlādes process tiek uzsākts.

- 
 - Uzlādes laikā uzlādes kontroles indikators deg sarkanā krāsā.
 - Lai panāktu ilgu akumulatoru kalpošanas laiku, vienmēr pirms jaunas uzlādesšanas tas pilnīgi jāizlādē.

Ierīces izmantošana ar akumulatoru

1. Ar ieslēgšanas/izslēgšanas slēdzi izslēdziet ierīci pirms lietošanas un izslēdziet pēc lietošanas (3. att. ⑤/⑥).

Lietošana

Skūšana ar sietiņu

1. Noņemiet aizsargvāciņu.
2. Izslēdziet ierīci ar ieslēgšanas/izslēgšanas slēdzi (3. att. ④).
3. Virziet skuvekli pret bārda augšanas virzienu, viegli piespiežot perpendikulāri ādas virsmai (9. att.). Vienlaikus ar brīvo roku pavelciet ādu tā, lai bārda rugāji saceltos.



Uzmanību! Bojājumi nepareizas lietošanas rezultātā.

- ▶ Izvairieties stipri spiest uz skūšanas sietiņu, jo tas var radīt plīsumus sietiņā.
4. Ierīci pēc lietošanas izslēdziet ar ieslēgšanas/izslēgšanas slēdzi (3. att. ⑤).
 5. Atkal uzlieciet aizsargvāciņu.

Uzturēšana



Bīdīnājumi! Nepareiza rīkošanās ar ierīci var radīt traumas un bojājumus.

- ▶ Pirms tīrīšanas un apkopes darbu uzsākšanas izslēdziet ierīci un atvienojiet to no strāvas padeves.

Tīrīšana un kopšana



Bīstami! Šķidrums iekļūšana ierīcē var izraisīt strāvas triecienus.

- ▶ Neiegremdējiet ierīci ūdenī!
- ▶ Neļaujiet šķidrumam iekļūt ierīces iekšpusē.



Uzmanību! Agresīvas ķīmiskās vielas var radīt bojājumus.

- Agresīvas ķīmiskās vielas var sabojāt ierīci un tās piederumus.
- ▶ Neizmantojiet šķīdinātājus un abrazīvus līdzekļus.

Uzmanību! Bojājumi skūšanas sietiņa nepareizas tīrīšanas dēļ.

Nekādā gadījumā netīriet skūšanas sietiņu ar tīrīšanas suku, jo var tikt sabojāts skūšanas sietiņš.

- ▶ Izdauziet skūšanas galviņu ar skūšanas sietiņu uz līdzēnas virsmas un sasūciet matus.



- Piederumu daļas varat iegādāties pie mūsu izplatītājiem.
- Rezerves daļas varat iegādāties mūsu servisa centros.

- ▶ Noņemiet skūšanas galviņu no korpusa (4. att.). Izdauziet skūšanas galviņu ar skūšanas sietiņu uz līdzēnas virsmas un sasūciet matus. Ar tīrīšanas suku notīriet matu paliekas no plāksnišu asmens (5. att.).
- ▶ Noslaukiet ierīci tikai ar mikstu, ja nepieciešams, viegli samitrinātu drāniņu.
- ▶ Pēc tīrīšanas uzlieciet aizsargvāciņu.



- Ja pēc ilgāka lietošanas perioda, pat veicot regulāru tīrīšanu, skuvekļa efektivitāte samazinās, būtu jānomaina plāksnišu asmens un skūšanas sietiņš.

Plāksnišu asmens un skūšanas sietiņa maiņa

1. Noņemiet aizsargvāciņu no skūšanas galviņas.
2. Noņemiet skūšanas galviņu ar skūšanas sietiņu (4. att.).
3. Izvelciet skūšanas sietiņu no skūšanas galviņas (6. att.).

**Uzmanību! Bojājumi skūšanas sietiņa nepareizas lietošanas dēļ.**

- ▶ Satveriet jauno skūšanas sietiņu tikai aiz sāna.
- ▶ Skūšanas sietiņu drikst tikai ieliekt, nevis salocīt.

4. Iebīdiet skūšanas sietiņu līdz atdurei skūšanas galviņā (7. att.)
5. Satveriet plāksnišu asmeni aiz sāna un uzmanīgi atbrīvojiet to no turētāja (8. att. ©).
6. Uzlieciet jauno plāksnišu asmeni uz turētāja un uzspiediet to uz turētāja (8. att. ©).



Raugiet, lai atspere būtu ievietota turētājā!

7. Atkal uzlieciet skūšanas galviņu ar skūšanas sietiņu. Nofiksējiet skūšanas galviņu.
8. Atkal uzlieciet aizsargvāciņu uz skūšanas galviņas.

Darbības traucējumu novēršana**Skuveklis slikti skuj vai plucina**

Iemesls: Skūšanas galviņa un plāksnišu asmens ir netīri.

- ▶ Notīriet skūšanas galviņu. Ja problēma nav atrisināta, nomainiet skūšanas sietiņu un plāksnišu asmeni.

Iemesls: Skūšanas sietiņš un plāksnišu asmens ir nodiluši.

- ▶ Nomainiet skūšanas sietiņu un plāksnišu asmeni.

Ādas savainojumi

Iemesls: Bojāts skūšanas sietiņš.

- ▶ Pārbaudiet, vai lietošanas laikā skūšanas sietiņš nav sabojāts, un vajadzības gadījumā nomainiet skūšanas sietiņu.

Neiedegas uzlādes indikators

Iemesls: aizsērējusi ierīces kontaktligzda.

- ▶ Iztīriet ierīces kontaktligzdu.

Iemesls: bojāta strāvas padeve.

- ▶ Pārbaudiet, vai ir kontakts starp kontaktspraudni un tīkla kontaktligzdu.
- ▶ Pārbaudiet, vai nav bojāts strāvas kabelis.

Ja pēc šo norādījumu izpildīšanas saglabājas darbības traucējumi, tad lūdzam vērsties mūsu servisa centrā. Nekādā gadījumā nemēģiniet pats labot ierīci.

Utilizācija**Uzmanību! Nepareiza utilizācija kaitē apkārtējai videi.**

- ▶ Pirms utilizācijas jāizņem akumulatorus!
- ▶ Pareiza utilizācija palīdz aizsargāt apkārtējo vidi un samazina iespējamo kaitīgo ietekmi uz cilvēkiem un dabu.

Utilizējot iekārtu, pievērsiet uzmanību spēkā esošajām prasībām.

Informācija par elektrisko un elektronisko iekārtu utilizāciju Eiropas Savienībā:

Eiropas Savienībā elektroierīču utilizāciju nosaka valstu noteikumi, kas ir balstīti uz ES direktīvu 2012/19/EU par elektrisko un elektronisko iekārtu atkritumiem (EEIA). Saskaņā ar to, šo iekārtu vairs nedrīkst utilizēt kopā ar sadzīves atkritumiem. Iekārtu par brīvu pieņem sabiedriskajās atkritumu savākšanas vai šķirošanas vietās. Produkta iepakojums ir izgatavots no pārstrādājama materiāla. Utilizējiet videi draudzīgā veidā un nododiet atseparāri pārstrādei.

Kirpimo mašinėlės su akumulatoriumi 3616 tipo Naudojimo instrukcija

Bendrosios atsargumo priemonės



Perskaitykite ir laikykitės visų saugos nurodymų!

Įrenginio naudojimas pagal paskirtį

- Barzdos skutimo mašinėlę naudokite tik žmogaus barzdai skusti.
- Šis prietaisas skirtas ne komercinei veiklai.

Reikalavimai naudotojui

- Prieš pradėdami naudoti, perskaitykite visas naudojimo instrukcijas ir susipažinkite su prietaisu.
- Šis prietaisas nėra skirtas naudoti žmonėms (tame tarpe vaikams) su ribotais fiziniais, jutimoliniais ar protiniais gebėjimais bei asmenims, neturintiems pakankamai patirties ir žinių, išskyrus atvejus, kai juos naudojančius prietaisą prižiūri ir instruktuoja asmuo, atsakingas už jų saugumą. Neleisti vaikams žaisti su prietaisu.
- Tik Europos rinkoms:
Šį prietaisą gali naudoti vaikai nuo 8 metų, taip pat asmenys, turintys ribotų fizinių, jutiminių ar protinių gebėjimų arba neturintys patirties ir (arba) žinių, jei jie yra prižiūrimi arba jiems buvo paaiškinta, kaip saugiai naudoti prietaisą ir jie suprato gresiančius pavojus. Vaikams neleidžiama žaisti su prietaisu. Valymo ir priežiūros negali atlikti vaikai, išskyrus atvejus, kai jie yra prižiūrimi. Neprižiūrimi vaikai negali atlikti valymo ir priežiūros darbų.
- Prietaisą laikykite gyvūnams nepasiekiamoje vietoje arba ten, kur jis gali būti paveiktas oro sąlygų.

Pavojai



Pavojus! Elektros smūgio pavojus esant sugadintam prietaisui/maitinimo laidui.

- ▶ Nenaudokite prietaiso, jei jis tinkamai neveikia, jei yra sugadintas, arba jei jis įkrito į vandenį.
- ▶ Niekada nenaudokite prietaiso, jei maitinimo laidas ar maitinimo šaltinio kištukas pažeisti.
- ▶ Kad būtų išvengta pavojus, remontą turi atlikti tik įgalioti aptarnavimo centrai arba prietaisą naudoti apmokytai specialistai, naudodami tik originalias dalis.



Pavojus! Elektros smūgio pavojus patekus skysčiui.

- ▶ Elektros prietaisus visuomet padėkite arba laikykite taip, kad jie neįkristų į vandenį (pvz. kriauklę). Prietaisą laikykite atokiau nuo vandens ar kitų skysčių.
- ▶ Jei elektros prietaisas įkrito į vandenį, nelieskite jo ir vandens. Tučtuojau ištraukite kištuką iš lizdo. Prieš prietaisą vėl pradėdami naudoti, patikrinkite klientų aptarnavimo centre.
- ▶ Prietaisą naudoti ir laikyti tik sausose patalpose.



Sprogimo pavojus!

- ▶ Nebandykite patys keisti baterijas.
- ▶ Baterijos gali būti pakeistos tik gamintojo aprobuotais tipais klientų aptarnavimo centre.
- ▶ Nenaudokite prietaiso ilgą laiką žemesnėje nei 0 °C arba aukštesnėje nei +40 °C temperatūroje. Saugokite nuo tiesioginių saulės spindulių.
- ▶ Niekada nenaudokite prietaiso aplinkoje, kurioje yra didelė aerozolinių (purškiamųjų) produktų koncentracija arba išskiriamas deguonis.



Pavojus! Degus!

- ▶ Niekada nepurškite prietaiso aerozoliu (puršikliu), kuris pažymėtas kaip degus.



Įspėjimas! Susižeidimo pavojus netinkamai naudojant.

- ▶ Niekada nenaudokite prietaiso, jei pažeista kirpimo plevelė.



Atsargiai! Sugadinimo pavojus netinkamai naudojant.

- ▶ Įjunkite maitinimo tinklo kištuką tik su duomenų plokštelėje nurodyta įtampa.
- ▶ Naudokite tik gamintojo rekomenduojamus priedus.
- ▶ Prietaisui įkrauti naudokite tik įsigytą maitinimo laido kištuką. Pakeiskite pažeistas maitinimo laido kištuko dalis tik originaliomis atsarginėmis dalimis, kurias galite įsigyti mūsų klientų aptarnavimo centre.
- ▶ Nekiškite ir nemeskite jokių objektų į prietaiso angas.
- ▶ Neneškite prietaiso laikydami už maitinimo laido, atjunkite prietaisą nuo elektros lizdo ištraukdami kištuką, o ne laidą ar prietaisą.
- ▶ Maitinimo laidą ir prietaisą laikykite atokiau nuo įkaitusių paviršių.
- ▶ Nekraukite ir nelaikykite prietaiso, jei maitinimo laidas susisukęs ar užlenktas.

Bendrosios nuorodos naudotojui

Informacija apie saugos nurodymų ir naudojimo instrukcijos naudojimą

- ▶ Papildomai šiai naudojimo instrukcijai laikykitės atskirų saugos nurodymų bei visų kartų tiekiamų nurodymų lapų.
- ▶ Prieš pradėdami naudotis prietaisu, perskaitykite ir supraskite visus saugos nurodymus ir naudojimo instrukciją.
- ▶ Saugos nurodymai ir naudojimo instrukcija yra prietaiso dalis, laikykite ją gerai prieinamoje vietoje.
- ▶ Duodami prietaisą tretiesiems, pridėkite saugos nurodymus ir naudojimo instrukciją.

Simbolių paaiškinimas

Prietaise arba kištukiniame maitinimo šaltinyje naudojami šie simboliai:



II simbolių apsaugos klasė.



CE atitikties ženklas.



UKCA atitikties ženklas Jungtinės Karalystės rinkai.



EAC atitikties ženklas Eurazijos teritorijai Ekonominė sąjunga.



EEJ ženklas draudžia šalinti elektros ir elektroninę įrangą kartu su buitinėmis atliekomis.

Mūsų naudojimo instrukcijose naudojami šie simboliai ir signaliniai žodžiai:



PAVOJUS

Elektros smūgio pavojus, galintis sukelti sunkų žmogaus sužalojimą ar mirtį.



PAVOJUS

Sprogimo pavojus, galintis sukelti sunkų žmogaus sužalojimą ar mirtį.



PAVOJUS

Pavojus naudojant degias medžiagas. Gaisro pavojus, galintis sukelti sunkų žmogaus sužalojimą ar mirtį.



ĮSPĖJIMAS

Įspėjimas apie galimą kūno sužalojimą ar pavojų sveikatai.



ATSARGIAI

Rodo, kad galima patirti materialinės žalos.



Rodo naudingą informaciją ar patarimus.

- ▶ Turite imtis veiksmų.

1. Šiuos veiksmus atlikite aprašyta tvarka.
- 2.
- 3.

Prietaiso aprašymas

Lentelės aprašymas (1 pav.)

- A** Apsauginis gaubtas
- B** Kirpimo plevėlė
- C** Kirpimo galvutė su su kirpimo plevėle
- D** Peilių plokštelės
- E** Įjungimo / išjungimo mygtukas
- F** Įkrovimo indikatorius
- G** Prietaiso lizdas
- H** Maitinimo laido kištukas
- I** Prietaiso prijungimo kištukas

Techninė informacija

Skustuvas

| | |
|---|-----------------------------|
| Pavara: | DC variklis |
| Akumulatorius: | Ličio jono akumulatorius |
| Pirmojo akumulatoriaus įkrovimo laikas: | nuo 40 |
| Akumulatoriaus įkrovimo laikas: | apie 90 minučių |
| Akumulatoriaus veikimo laikas: | iki 150 min. |
| Matmenys (I x A x P): | 58 x 108 x 26 mm |
| Svoris: | apie 120 g |
| Spinduliuojamojo garso slėgio lygis: | maks. 63 dB(A), esant 25 cm |
| Vibracija: | < 2,5 m/s ² |

Maitinimo laido kištukas

| | |
|-------------|--|
| Gamintojas: | Zhejiang Spearpower Electronic Technology Co., Ltd No.10 Cheng Da Street, Shui Ge Industrial Zone, Li Shui City, Zhejiang Province 323000, Kinija |
| Tipas: | MPS005-050100CG Euro jungiklis 100 – 240 V |

| | |
|---|----------|
| Įėjimo įtampa: | |
| Įėjimo kintamosios srovės dažnis: | 50/60 Hz |
| Išėjimo įtampa: | 5,0 V |
| Išėjimo srovė: | 1,0 A |
| Išėjimo galia: | 5,0 W |
| Vidutinis aktyviosios veiksenos efektyvumas | 76,10 % |
| Vartojamoji galia be apkrovos: | 0,06 W |

| | |
|---|-----------------|
| Tipas: | MPS005-050100CG |
| | JK kištukas |
| Jėjimo įtampa: | 100 – 240 V |
| Jėjimo kintamosios srovės dažnis: | 50/60 Hz |
| Išėjimo įtampa: | 5,0 V |
| Išėjimo srovė: | 1,0 A |
| Išėjimo galia: | 5,0 W |
| Vidutinis aktyviosios veiksenos efektyvumas | 75,58 % |
| Vartojamoji galia be apkrovos: | 0,06 W |

Darbo sąlygos

Aplinka: 0 °C – +40 °C

Prietaisas yra izoliuotas ir apsaugotas nuo radijo bangų trukdžių. Atitinka ES direktyvų 2014/30/ES dėl elektromagnetinio suderinamumo ir 2014/35/ES dėl žemų įtampų reikalavimus.

Naudojimas

Paruošimas



 Išsaugokite pakuotę vėlesniam saugiam laikymui ir transportavimui.

- ▶ Patikrinkite, ar visos dalys yra pakuotėje.
- ▶ Patikrinkite, ar transportavimo metu dalys nebuvo pažeistos.

Sauga



 **Atsargiai! Pavojus sugadinti naudojant netinkamą įtampą.**
▶ Įjunkite prietaisą tik su duomenų plokštelėje nurodyta įtampa.

Akumulatoriaus krovimas

1. Įjungimo / išjungimo mygtuku išjunkite prietaisą (3  pav.).
2. Įkiškite prietaiso maitinimo šaltinio prijungimo kištuką į prietaiso lizdą (2  pav.).
3. Įkiškite prijungimo prie maitinimo tinklo kištuką į elektros lizdą (2  pav.). Prasideda įkrovimas.

 · Įkraunant įkrovimo lemputė šviečia raudona spalva.
· Akumulatorius tarnaus ilgiau, jei jį įkrausite tik po to, kai visai išsikraus.

Akumulatoriaus naudojimas

1. Įjungimo / išjungimo mygtuku įjunkite prietaisą, o po naudojimo išjunkite (3  /  pav.).

Naudojimas

Kirpimo plėvelė

1. Nuimkite apsauginį dangtelį.
2. Įjungimo / išjungimo mygtuku įjunkite prietaisą (3  pav.).
3. Nestipriai spausdami vedžiokite kirpimo prietaisą statmenai odai prieš barzdos augimo kryptį (9 pav.) Laisvąja ranka patempkite odą, kad barzdos šeriai išsitiestų.



Atsargiai! Sugadinimas netinkamai naudojant.

- ▶ Nespauskite stipriai kirpimo plėvelės, nes ji gali trūkti.
4. Po naudojimo įjungimo / išjungimo mygtuku išjunkite prietaisą (3  pav.).
 5. Atgal uždėkite apsauginį dangtelį.

Remontas



Įspėjimas! Susižeidimo ir daiktų sugadinimo pavojus netinkamai naudojant.

- ▶ Prieš pradėdami valymo ir priežiūros darbus, pašalinę išjunkite ir atjunkite nuo maitinimo srovės.

Valymas ir priežiūra



Pavojus! Elektros smūgio pavojus patekus skysčiui.

- ▶ Neįmerkite prietaiso į vandenį!
- ▶ Saugokite, kad į prietaiso vidų nepatektų skysčių.



Atsargiai! Pavojus sugadinti stipriomis cheminėmis medžiagomis.

Stiprios cheminės medžiagos gali prietaisą ir priedus sugadinti.

- ▶ Nenaudokite tirpiklių ir šveitiklių.

Atsargiai! Pažeidimai dėl netinkamo kirpimo plėvelės valymo.

Niekada nevalykite kirpimo plėvelės valymo šepetėliu, nes ją galite pažeisti.

- ▶ Lengvai padaužykite kirpimo galvutę su plėvele ant lygaus paviršiaus ir nupūskite plaukelius.



- Priedų galima įsigyti iš mūsų pardavėjų.
- Atsarginių dalių galima įsigyti mūsų klientų aptarnavimo centre.

- ▶ Nuimkite kirpimo galvutę nuo korpuso (4 pav.). Lengvai padaužykite kirpimo galvutę su plėvele ant lygaus paviršiaus ir nupūskite plaukelius. Norėdami pašalinti plaukelių likučius nuo peiliukų plokštelių, naudokite valymo šepetėlį (5 pav.).
- ▶ Prietaisą nuvalykite minkšta, šiek tiek sudrėkinta šluoste.
- ▶ Išvalę uždėkite apsauginį dangtelį.



Jei po ilgesnio naudojimo laiko, nepaisant periodiško valymo, skutimo našumas mažėja, reikėtų pakeisti peiliukų plokšteles ir kirpimo plėvelę.

Peiliukų plokštelių ir kirpimo plėvelės keitimas

1. Nuimkite apsauginį dangtelį nuo kirpimo galvutės.
2. Nuimkite kirpimo galvutę, naudodami kirpimo plėvelę (4 pav.).
3. Ištraukite plėvelę iš kirpimo galvutės (6 pav.).



Atsargiai! Pažeidimai dėl netinkamo kirpimo plėvelės naudojimo.

- ▶ Naują kirpimo plėvelę laikykite tik už šonų.
 - ▶ Kirpimo plėvelė gali būti sulenkiamą, bet ne susukama.
4. Įstmkite kirpimo plėvelę kuo toliau į kirpimo galvutę (7 pav.).
 5. Suimkite peiliukų plokšteles už šonų ir atsargiai išimkite iš laikiklio (8ⓐ pav.).
 6. Uždėkite naują peiliuką ant laikiklio ir spauskite jį ant laikiklio (8ⓑ pav.).



Patikrinkite, ar spyruoklinė poverzlė yra įdėta į laikiklį!

7. Pakeiskite kirpimo galvutę, naudodami kirpimo plėvelę. Leiskite kirpimo galvutei užsifiксуoti vietoje.
8. Uždėkite apsauginį dangtelį atgal ant kirpimo galvutės.

Trikčių šalinimas

Kirpimo mašinėlė blogai kerpa ar peša

Priežastis: Kirpimo galvutė ir peiliukų plokštelė yra nešvarūs.

- ▶ Išvalykite kirpimo galvutę. Jei tai neišsprendžia problemos, pakeiskite plėvelę ir peiliukų plokštelę.

Priežastis: Kirpimo plėvelė ir peiliukų plokštelė yra nusidėvėjusios.

- ▶ Pakeiskite kirpimo plėvelę ir peiliukų plokštelę.

Odos pažeidimas

Priežastis: Pažeista kirpimo plėvelė.

- ▶ Patikrinkite, ar naudojimo metu nebuvo pažeista kirpimo plėvelė ir, jei reikia, ją pakeiskite.

Įkrovos indikatorius nešviečia

Priežastis: Nešvari mašinėlės anga kroviklio kištukui.

- ▶ Išvalykite mašinėlės angą kištukui.

Priežastis: Neveikia maitinimas elektra.

- ▶ Patikrinkite, ar kištukas ir kištukinis lizdas sienoje gerai sujungti.
- ▶ Patikrinkite, ar maitinimo laidas nesugadintas.

Jei laikydami šių nurodymų negalite pašalinti problemos, kreipkitės į mūsų klientų aptarnavimo centrą. Jokiu būdu nebandykite patys remontuoti prietaiso!

Atliekų šalinimas



Atsargiai! Netinkamas atliekų šalinimas kelia grėsmę aplinkai.

- ▶ Baterijas prieš išmetant iškraukite!
- ▶ Tinkamas atliekų šalinimas saugo aplinką ir mažina galimą neigiamą poveikį žmonėms ir aplinkai.

Išmesdami prietaisą laikykitės atitinkamų teisinių reikalavimų.

Informacija apie elektros ir elektroninės įrangos išmetimą Europos Sąjungoje:



Europos Sąjungoje elektros prietaisų išmetimą reguliuoja nacionaliniais teisės aktais, kurie remiasi ES Direktyva 2012/19/ES dėl elektros ir elektroninės įrangos atliekų (EE). Remiantis jais, prietaiso nebegalima šalinti kartu su komunalinėmis ar buitinėmis atliekomis. Komunaliniuose ar naudingų medžiagų surinkimo centruose prietaisais priimamas nemokamai. Gaminio pakuoatė pagaminta iš perdirbamų medžiagų. Šalinkite jas ekologiškai ir pristatykite pakartotiniam naudojimui.

Οδηγίες χρήσης

Ξυριστική μηχανή μπαταρίας τύπου 3616

Γενικές υποδείξεις ασφαλείας



Διαβάστε και τηρείτε όλες τις υποδείξεις ασφαλείας και φυλάξτε τις για μελλοντική χρήση!

Προβλεπόμενη χρήση

- Χρησιμοποιείτε την ξυριστική μηχανή μόνο για να ξυρίζετε γένια.
- Αυτή η συσκευή προορίζεται για μη επαγγελματική χρήση.

Απαιτήσεις από τον χρήστη

- Διαβάστε πριν από την πρώτη θέση σε λειτουργία όλες τις οδηγίες λειτουργίας και εξοικειωθείτε με τη συσκευή.
- Η συσκευή αυτή δεν προορίζεται για χρήση από άτομα (συμπεριλαμβανομένων των παιδιών) με μειωμένες σωματικές, αισθητηριακές ή πνευματικές ικανότητες ή έλλειψη πείρας και γνώσης, εκτός κι αν βρίσκονται υπό επίβλεψη ή έχουν λάβει οδηγίες για τη χρήση της συσκευής από άτομο υπεύθυνο για την ασφάλειά τους. Τα παιδιά θα πρέπει να βρίσκονται υπό συνεχή επίβλεψη, προκειμένου να διασφαλιστεί ότι δεν παίζουν με τη συσκευή.
- Μόνο για τις ευρωπαϊκές αγορές:
Η συσκευή αυτή μπορεί να χρησιμοποιηθεί από παιδιά 8 ετών και άνω, καθώς και άτομα με μειωμένες φυσικές, αισθητηριακές ή διανοητικές ικανότητες ή έλλειψη εμπειρίας ή/και γνώσης, εφόσον βρίσκονται υπό επίβλεψη ή έχουν λάβει οδηγίες σχετικά με την ασφαλή χρήση της συσκευής και τους κινδύνους που απορρέουν από αυτή. Δεν επιτρέπεται στα παιδιά να παίζουν με τη συσκευή. Ο καθορισμός και η συντήρηση χρήστη δεν πρέπει να διεξάγονται από παιδιά χωρίς επίβλεψη.
- Η συσκευή πρέπει να φυλάσσεται μακριά από ζώα και την επίδραση καιρικών συνθηκών.

Κίνδυνοι



Κίνδυνος! Ηλεκτροπληξία λόγω βλάβης στη συσκευή / στο μετασχηματιστή τροφοδοσίας.

- Μη χρησιμοποιείτε τη συσκευή, εάν δεν λειτουργεί σύμφωνα με τον προβλεπόμενο τρόπο, έχει υποστεί βλάβη ή έχει πέσει στο νερό.
- Μη χρησιμοποιείτε ποτέ τη συσκευή με φθαρμένο καλώδιο δικτύου ή φθαρμένο μετασχηματιστή τροφοδοσίας.
- Για την αποτροπή κινδύνων, οι εργασίες επισκευής πρέπει να διεξάγονται αποκλειστικά και μόνο από εξουσιοδοτημένο κέντρο σέρβις ή από ειδικά καταρτισμένο ηλεκτρολόγο, με τη χρήση γνήσιων ανταλλακτικών.



Κίνδυνος! Ηλεκτροπληξία λόγω εισχώρησης υγρού στη συσκευή.

- Τοποθετείτε ή αποθηκεύετε τις ηλεκτρικές συσκευές πάντα με τέτοιο τρόπο, ώστε να μην μπορούν να πέσουν στο νερό (π.χ. στον νιπτήρα). Διατηρείτε τη συσκευή μακριά από το νερό ή άλλα υγρά.

- Σε καμία περίπτωση μην αγγίζετε μια ηλεκτρική συσκευή που έχει πέσει μέσα στο νερό και μη βάζετε τα χέρια σας μέσα στο νερό. Βγάλτε αμέσως το βύσμα από την πρίζα. Προτού χρησιμοποιήσετε ξανά τη συσκευή, αναθέστε τον έλεγχο της σε ένα κέντρο σέρβις.
- Χρησιμοποιείτε και φυλάσσετε τη συσκευή μόνο σε ξηρούς χώρους.



Κίνδυνος έκρηξης!

- Μην επιχειρείτε να αλλάξετε μόνοι σας τις μπαταρίες.
- Η αντικατάσταση των μπαταριών επιτρέπεται να γίνεται μόνο στο κέντρο σέρβις με μπαταρίες που έχουν εγκριθεί από τον κατασκευαστή.
- Μην εκθέτετε τη συσκευή για μεγάλο χρονικό διάστημα σε θερμοκρασίες κάτω από 0°C και πάνω από +40°C. Αποφεύγετε την άμεση ηλιακή ακτινοβολία.
- Ποτέ μη χρησιμοποιείτε τη συσκευή σε περιβάλλον όπου υπάρχουν προϊόντα με υψηλή συγκέντρωση αερολυμάτων (σπρέι) ή απελευθερώνεται οξυγόνο.



Κίνδυνος! Εύφλεκτο!

- Ποτέ μην ψεκάζετε τη συσκευή με προϊόντα αερολυμάτων (σπρέι) που χαρακτηρίζονται ως εύφλεκτα.



Προειδοποίηση! Τραυματισμοί λόγω μη ενδεδειγμένου χειρισμού.

- Σε καμία περίπτωση μη χρησιμοποιείτε τη συσκευή με φθαρμένα φύλλα διάτμησης.



Προσοχή! Ζημιές λόγω μη ενδεδειγμένου χειρισμού.

- Χρησιμοποιείτε το μετασχηματιστή τροφοδοσίας αποκλειστικά και μόνο με την τάση που αναγράφεται στην πινακίδα τύπου.
- Χρησιμοποιείτε αποκλειστικά τα εξαρτήματα που συνιστώνται από τον κατασκευαστή.
- Για τη φόρτιση της συσκευής, χρησιμοποιείτε αποκλειστικά το μετασχηματιστή τροφοδοσίας που περιλαμβάνεται στη συσκευασία. Αντικαθιστάτε τους ελαττωματικούς μετασχηματιστές τροφοδοσίας μόνο με γνήσια ανταλλακτικά, τα οποία μπορείτε να προμηθευτείτε από το κέντρο σέρβις της εταιρείας μας.
- Ποτέ μην εισάγετε ή αφήνετε να πέσουν αντικείμενα στα ανοίγματα της συσκευής.
- Μη μεταφέρετε τη συσκευή κρατώντας την από το καλώδιο δικτύου και για να την αποσυνδέσετε από το δίκτυο τροφοδοσίας να αφαιρείτε πάντα το βύσμα από την πρίζα, μην τραβάτε το καλώδιο ή την ίδια τη συσκευή.
- Κρατάτε το καλώδιο δικτύου και τη συσκευή μακριά από θερμές επιφάνειες.
- Μη φορτίζετε ή αποθηκεύετε τη συσκευή με το καλώδιο δικτύου στριμμένο ή τσακισμένο.

Γενικές οδηγίες χρήσης

Πληροφορίες για τη χρήση των υποδείξεων ασφαλείας και των οδηγιών λειτουργίας

- ▶ Εκτός από αυτές τις οδηγίες λειτουργίας, λάβετε υπόψη σας επίσης τις ξεχωριστές υποδείξεις ασφαλείας, καθώς και όλα τα παρεχόμενα έντυπα οδηγιών.
- ▶ Πριν θέσετε τη συσκευή σε λειτουργία για πρώτη φορά, πρέπει να έχετε διαβάσει και κατανοήσει πλήρως τις υποδείξεις ασφαλείας και τις οδηγίες λειτουργίας.
- ▶ Θεωρήστε τις υποδείξεις ασφαλείας και τις οδηγίες λειτουργίας ως αναπόσπαστο μέρος του προϊόντος και φυλάξτε τις καλά σε σημείο με εύκολη πρόσβαση.
- ▶ Σε περίπτωση παραχώρησης της συσκευής σε τρίτους, μην παραλείψετε να παραδώσετε μαζί και τις παρούσες υποδείξεις ασφαλείας και οδηγίες λειτουργίας.

Επεξήγηση συμβόλων

Στη συσκευή και τον μετασχηματιστή τροφοδοσίας χρησιμοποιούνται τα ακόλουθα σύμβολα:



Σύμβολο κατηγορίας προστασίας II.



Σήμα συμμόρφωσης CE



Σήμα συμμόρφωσης UKCA για την αγορά του Ηνωμένου Βασιλείου.



Σήμα συμμόρφωσης EAC για την περιοχή της Ευρασιατικής Οικονομικής Ένωσης.



Σήμανση ΑΗΗΕ για την απαγόρευση της απόρριψης ηλεκτρικού και ηλεκτρονικού εξοπλισμού στα οικιακά απορρίμματα.

Στις οδηγίες λειτουργίας χρησιμοποιούνται τα ακόλουθα σύμβολα και προειδοποιητικές λέξεις:



ΚΙΝΔΥΝΟΣ

Κίνδυνος ηλεκτροπληξίας με πιθανή συνέπεια σοβαρό σωματικό τραυματισμό ή θάνατο.



ΚΙΝΔΥΝΟΣ

Κίνδυνος έκρηξης με πιθανή συνέπεια σοβαρό σωματικό τραυματισμό ή θάνατο.



ΚΙΝΔΥΝΟΣ

Κίνδυνος λόγω χρήσης εύφλεκτων ουσιών. Πιθανός σοβαρός σωματικός τραυματισμός ή θάνατος ως αποτέλεσμα πυρκαγιάς.



ΠΡΟΕΙΔΟΠΟΙΗΣΗ

Προειδοποίηση για πιθανό σωματικό τραυματισμό ή κίνδυνο για την υγεία.



ΠΡΟΣΟΧΗ

Υπόδειξη για κίνδυνο πρόκλησης υλικών ζημιών.



Υπόδειξη με χρήσιμες πληροφορίες και συμβουλές.

- ▶ Σας ζητείται να προβείτε σε μια ενέργεια.
 1. Πραγματοποιήστε αυτές τις ενέργειες με τη σειρά που περιγράφονται.
 - 2.
 - 3.

Περιγραφή προϊόντος

Περιγραφή εξαρτημάτων (εικ. 1)

- A Προστατευτικό κάλυμμα
- B Φύλλο διάτμησης
- C Ξυριστική κεφαλή με φύλλο διάτμησης
- D Λεπίδα με περυσία
- E Διακόπτης ON/OFF
- F Ένδειξη ελέγχου φόρτισης
- G Υποδοχή συσκευής
- H Μετασχηματιστής τροφοδοσίας
- I Φις σύνδεσης συσκευής

Τεχνικά χαρακτηριστικά

Ξυριστική μηχανή

| | |
|-----------------------------------|------------------------|
| Μηχανισμός κίνησης: | Μοτέρ DC |
| Μπαταρία: | Μπαταρία ιόντων λιθίου |
| Χρόνος πρώτης φόρτισης μπαταρίας: | 40 λεπτά |
| Χρόνος φόρτισης μπαταρίας: | περ. 90 λεπτά |
| Διάρκεια λειτουργίας μπαταρίας: | έως 150 λεπτά |
| Διαστάσεις (Π x Υ x Β): | 58 x 108 x 26 mm |
| Βάρος: | περ. 120 g |
| Στάθμη ηχητικής πίεσης εκπομπών: | μέγ. 63 dB(A) @ 25 cm |
| Δόνηση: | < 2,5 m/s ² |

Μετασχηματιστής τροφοδοσίας

| | |
|----------------|---|
| Κατασκευαστής: | Zhejiang Spearpower Electronic Technology Co., Ltd No.10 Cheng Da Street, Shui Ge Industrial Zone, Li Shui City, Zhejiang Province 323000, P.R. Kίνα |
| Τύπος: | MPS005-050100CG Ευρωπαϊκό βύσμα 100 – 240 V |

| | | |
|---------------|--|-----------------|
| Τάση εισόδου: | Συχνότητα εναλλασσόμενου ρεύματος εισόδου: | 50/60 Hz |
| Τάση εξόδου: | Ένταση ρεύματος εξόδου: | 5,0 V 1,0 A |
| Ισχύς εξόδου: | Μέση ενεργός απόδοση: | 5,0 W 76,10% |

Κατανάλωση ισχύος σε κατάσταση άνευ φορτίου: 0,06 W

Τύπος: MPS005-050100CG
Βύσμα HB

Τάση εισόδου: 100 – 240 V

Συχνότητα εναλλασσόμενου

ρεύματος εισόδου: 50/60 Hz

Τάση εξόδου: 5,0 V

Ένταση ρεύματος εξόδου: 1,0 A

Ισχύς εξόδου: 5,0 W

Μέση ενεργός απόδοση: 75,58%

Κατανάλωση ισχύος σε κατάσταση άνευ φορτίου: 0,06 W

Συνθήκες λειτουργίας

Περιβάλλον: 0°C - +40°C

Η συσκευή διαθέτει μόνωση ασφαλείας και καταστολή ραδιοπαρεμβολών. Πληροί τις απαιτήσεις της ευρωπαϊκής οδηγίας περί ηλεκτρομαγνητικής συμβατότητας 2014/30/EE και της οδηγίας περί χαμηλής τάσης 2014/35/EE.

Λειτουργία

Προετοιμασία



Φυλάξτε τα υλικά συσκευασίας για την περίπτωση που χρειαστεί να αποθηκεύσετε τη συσκευή ή να τη μεταφέρετε με ασφάλεια.

- ▶ Ελέγξτε την πληρότητα του περιεχομένου της συσκευασίας.
- ▶ Ελέγξτε όλα τα εξαρτήματα για να εντοπίσετε τυχόν φθορές που προκλήθηκαν κατά τη μεταφορά.

Ασφάλεια



Προσοχή! Βλάβες λόγω εσφαλμένης τροφοδοσίας τάσης.

- ▶ Χρησιμοποιείτε τη συσκευή μόνο με την τάση που αναγράφεται στην πινακίδα στοιχείων.

Φόρτιση μπαταρίας

1. Απενεργοποιήστε τη συσκευή με τον διακόπτη ON/OFF (εικ. 3Ⓞ).
2. Συνδέστε το φις σύνδεσης του μετασχηματιστή τροφοδοσίας στην υποδοχή της συσκευής (εικ. 2Ⓞ).
3. Βάλτε τον μετασχηματιστή τροφοδοσίας στην πρίζα (εικ. 2Ⓞ). Η διαδικασία φόρτισης ξεκινά.



- Κατά τη διάρκεια της φόρτισης, η ένδειξη ελέγχου φόρτισης ανάβει με κόκκινο χρώμα.
- Για να εξασφαλίσετε τη μεγάλη διάρκεια ζωής της μπαταρίας, αφήνετέ την να αποφορτιστεί πλήρως πριν από την επόμενη φόρτιση.

Λειτουργία με μπαταρία

1. Με τον διακόπτη λειτουργίας ON/OFF ενεργοποιήστε τη συσκευή και μετά τη χρήση απενεργοποιήστε την (εικ. 3Ⓞ/Ⓞ).

Χειρισμός

Ξύρισμα με φύλλο

1. Αφαιρέστε το προστατευτικό κάλυμμα.
2. Ενεργοποιήστε τη συσκευή με τον διακόπτη λειτουργίας ON/OFF (εικ. 3Ⓞ).
3. Εφαρμόστε την ξυριστική μηχανή πιέζοντας την ελαφρώς κάθετα στην επιδερμίδα, αντίθετα με τη φορά που βγαίνουν τα γένια (εικ. 9). Ταυτόχρονα τεντώστε το δέρμα με το χέρι που έχετε ελεύθερο, για να ανασηκωθούν τα κοντά γένια.



Προσοχή! Βλάβες λόγω εσφαλμένου χειρισμού.

- ▶ Αποφεύγετε να πιέζετε πολύ το φύλλο διάτμησης, κάτι τέτοιο μπορεί να προκαλέσει θραύση του.

4. Μετά τη χρήση, απενεργοποιήστε τη συσκευή με τον διακόπτη ON/OFF (εικ. 3Ⓞ).
5. Επανατοποθετήστε το προστατευτικό κάλυμμα.

Συντήρηση



Προειδοποίηση! Τραυματισμοί και υλικές ζημιές λόγω μη ενδεδειγμένου χειρισμού.

- ▶ Απενεργοποιήστε τη συσκευή και αποσυνδέστε την από την τροφοδοσία τάσης, προτού ξεκινήσετε τις εργασίες καθαρισμού και συντήρησης.

Καθαρισμός και φροντίδα



Κίνδυνος! Ηλεκτροπληξία λόγω εισχώρησης υγρού στη συσκευή.

- ▶ Μην βυθίζετε τη συσκευή στο νερό!
- ▶ Μην αφήνετε υγρασία να εισέλθει στο εσωτερικό της συσκευής.



Προσοχή! Βλάβες λόγω χρήσης διαβρωτικών χημικών καθαριστικών.

Η χρήση διαβρωτικών χημικών καθαριστικών ενδέχεται να προκαλέσει ζημιές στη συσκευή και τον πρόσθετο εξοπλισμό της.

- ▶ Ως εκ τούτου, μη χρησιμοποιείτε διαλύτες ή λειαντικά.

Προσοχή! Βλάβες του φύλλου διάτμησης λόγω εσφαλμένου καθαρισμού.

Μην καθαρίζετε ποτέ το φύλλο διάτμησης με το βουρτσάκι καθαρισμού, γιατί υπάρχει κίνδυνος να φθαρεί.

- ▶ Χτυπήστε την ξυριστική κεφαλή με το φύλλο διάτμησης πάνω σε επίπεδη επιφάνεια και φυσήξτε για να απομακρυνθούν οι τρίχες.

- Εξαρτήματα μπορείτε να προμηθευτείτε από το εμπόριο.
- Ανταλλακτικά μπορείτε να προμηθευτείτε από το κέντρο σέρβις της εταιρείας μας.

- ▶ Αφαιρέστε την ξυριστική κεφαλή από το περίβλημα (εικ. 4). Χτυπήστε την ξυριστική κεφαλή με το φύλλο διάτμησης πάνω σε επίπεδη επιφάνεια και φυσήξτε για να απομακρυνθούν οι τρίχες. Αφαιρέστε τις τρίχες από τη λεπίδα με περύνια χρησιμοποιώντας το βουρτσάκι καθαρισμού (εικ. 5).
- ▶ Καθαρίστε τη συσκευή μόνο με μαλακό και ενδεχομένως ελαφρά υγρό πανί.
- ▶ Μετά τον καθαρισμό τοποθετήστε το προστατευτικό κάλυμμα.

- Εάν μετά από μεγάλο διάστημα χρήσης, παρά τον τακτικό καθαρισμό, μειωθεί η απόδοση κοπής, θα πρέπει να αντικατασταθούν η λεπίδα με περύνια και το φύλλο διάτμησης.

Αντικατάσταση της λεπίδας με περύνια και του φύλλου διάτμησης

1. Αφαιρέστε το προστατευτικό κάλυμμα από την ξυριστική κεφαλή.
2. Αφαιρέστε την ξυριστική κεφαλή μαζί με το φύλλο διάτμησης (εικ. 4).
3. Τραβήξτε το φύλλο διάτμησης από την ξυριστική κεφαλή (εικ. 6).

! Προσοχή! Βλάβες λόγω εσφαλμένου χειρισμού του φύλλου διάτμησης.

- ▶ Πιάστε το νέο φύλλο διάτμησης μόνο από το πλάι.
- ▶ Μπορείτε μόνο να το λυγίσετε. Μην το τσακίζετε.

4. Ωθήστε το φύλλο διάτμησης μέσα στην ξυριστική κεφαλή μέχρι τέρμα (εικ. 7).
5. Πιάστε τη λεπίδα με περύνια από το πλάι και αφαιρέστε την προσεκτικά από τη βάση (εικ. 8ⓐ).
6. Τοποθετήστε τη νέα λεπίδα με περύνια πάνω στη βάση και πιέστε την πάνω στη βάση (εικ. 8ⓑ).

- Βεβαιωθείτε ότι το ελατήριο είναι τοποθετημένο στη βάση!

7. Επανατοποθετήστε την ξυριστική κεφαλή μαζί με το φύλλο διάτμησης. Βεβαιωθείτε ότι η ξυριστική κεφαλή έχει ασφαλίσει στη θέση της.
8. Επανατοποθετήστε το προστατευτικό κάλυμμα στην ξυριστική κεφαλή.

Επίλυση προβλημάτων

Η ξυριστική μηχανή δεν ξυρίζει καλά ή μαδάει

Αιτία: Η ξυριστική κεφαλή και η λεπίδα με περύνια είναι βρόμικες.

- ▶ Καθαρίστε την ξυριστική κεφαλή. Σε περίπτωση που το περίβλημα δεν αντιμετωπιστεί, αντικαταστήστε το φύλλο διάτμησης και τη λεπίδα με περύνια.

Αιτία: Το φύλλο διάτμησης και η λεπίδα με περύνια έχουν υποστεί φθορές.

- ▶ Αντικαταστήστε το φύλλο διάτμησης και τη λεπίδα με περύνια.

Δερματικός τραυματισμός

Αιτία: Φθαρμένο φύλλο διάτμησης.

- ▶ Ελέγξτε αν κατά τη χρήση έχει υποστεί ζημιά το φύλλο διάτμησης και, αν χρειάζεται, αντικαταστήστε το.

Η ένδειξη ελέγχου φόρτισης δεν ανάβει

Αιτία: Η υποδοχή της συσκευής είναι βρώμικη.

- ▶ Καθαρίστε την υποδοχή της συσκευής.

Αιτία: Προβληματική τροφοδοσία τάσης.

- ▶ Βεβαιωθείτε για τη σωστή επαφή μεταξύ φικς και πρίζας.
- ▶ Ελέγξτε μήπως το καλώδιο τροφοδοσίας παρουσιάζει φθορές.

Εάν δεν μπορείτε να αντιμετωπίσετε το πρόβλημα με τη βοήθεια αυτών των υποδείξεων, απευθυνθείτε στα κέντρα σέρβις της εταιρείας μας. Σε καμία περίπτωση μην προσπαθήσετε να επισκευάσετε μόνοι σας τη συσκευή!

Απόρριψη



Προσοχή! Ζημιές στο περιβάλλον σε περίπτωση ακατάλληλης απόρριψης.

- ▶ Αποφορτίστε τις μπαταρίες πριν από την απόρριψη!
- ▶ Η προσήκουσα απόρριψη συμβάλλει στην προστασία του περιβάλλοντος και αποτρέπει την εμφάνιση πιθανών βλαβερών επιδράσεων στον άνθρωπο και στο περιβάλλον.

Σε περίπτωση απόρριψης της συσκευής θα πρέπει να λαμβάνετε υπόψη τις σχετικές νομικές προδιαγραφές.

Πληροφορίες για την απόρριψη ηλεκτρικών και ηλεκτρονικών συσκευών εντός των ορίων της Ευρωπαϊκής Ένωσης:



Εντός της Ευρωπαϊκής Ένωσης, η απόρριψη συσκευών που λειτουργούν με ρεύμα προδιαγράφεται από εθνικούς κανονισμούς, οι οποίοι βασίζονται στην Ευρωπαϊκή Οδηγία 2012/19/ΕΚ σχετικά με τα απόβλητα ηλεκτρικού και ηλεκτρονικού εξοπλισμού (ΑΗΗΕ). Σύμφωνα με την παραπάνω οδηγία, δεν επιτρέπεται η απόρριψη της συσκευής από τις τοπικές υπηρεσίες αποκομιδής ή με τα οικιακά απορρίμματα. Η συσκευή παραλαμβάνεται χωρίς επιπλέον επιβάρυνση από τις κοινοτικές υπηρεσίες συλλογής απορριμμάτων ή ανακύκλωσης. Η συσκευασία του προϊόντος είναι κατασκευασμένη από ανακυκλώσιμα υλικά. Απορρίψτε τη με τρόπο φιλικό προς το περιβάλλον και παραδώστε την για ανακύκλωση.

تعليمات الاستخدام ماكينة حلاقة تعمل بالبطارية طراز 3616

تعليمات أمان عامة



احرص على قراءة وأخذ تعليمات الأمان التالية بعين الاعتبار، واحتفظ بها للاطلاع عليها في وقت لاحق!

الاستخدام الموافق للفرص

- لا تستعمل ماكينة الحلاقة إلا لحلق شعر اللحية.
- صمم هذا الجهاز للاستخدام غير التجاري.

الشروط التي يجب مراعاتها من طرف المستخدم
احرص على قراءة دليل الاستخدام كاملاً وعلى معرفة مختلف وظائف الماكينة قبل استخدامها لأول مرة.

- لا ينبغي استعمال هذا الجهاز من طرف الأشخاص (بما في ذلك الأطفال) الذين يعانون من اضطرابات بصرية، حسية أو عقلية أو من طرف الأشخاص الذين يعتقدون إلى المعارف والخبرة اللازمة إلا إذا كانوا تحت المراقبة الضرورية و تحت إشراف شخص مؤهل لضمان الحماية اللازمة. في حالة استعمال الأطفال للجهاز، احرص على مراقبتهم للتأكد من أنهم لن يلعبوا به.

لأسواق الأوروبية فقط.

- يمكن استخدام هذه الآلة من قبل الأطفال الذين تزيد أعمارهم عن 8 عاماً أو من قبل الأشخاص ذوي القدرات البدنية أو الحسية أو العقلية المحدودة أو ممن لديهم نقص في الخبرة و/أو المعرفة شريطة الإشراف عليهم أو إرشادهم نحو الاستخدام الآمن لئلا وأن يدركوا المخاطر الناجمة عن ذلك. احرص على ألا يلعب الأطفال بالآلة.
- لا يسمح بتنظيف وصيانة الجهاز من قبل الأطفال إلا إذا كانوا تحت المراقبة.
- احرص على أن يبقى الجهاز بعيداً عن متناول الحيوانات وبمناخ عن العوامل الجوية المؤثرة.

الأخطار



خطر! صعقات كهربائية ناجمة عن حدوث أضرار في الجهاز/وحدة التغذية الكهربائية.

- لا تستعمل الجهاز إذا كان لا يعمل بشكل جيد أو إذا لحقت به أية أضرار أو في حال وقوعه في الماء.
- لا تستعمل الآلة أبداً إذا كان سلك الكهرباء تالفاً أو في حال وجود خلل في وحدة التغذية الكهربائية.
- لتجنب المخاطر، يجب أن لا تتم الإصلاحات إلا من قبل مركز خدمة معتمد أو من قبل تقنيين متخصصين ذوي تأهيل مناسب بمجال الكهرباء والإلكترونيات وباستخدام قطع الغيار الأصلية.

خطر! صعقات كهربائية ناجمة عن تسرب السوائل.

- احرص دائماً على وضع الأجهزة الكهربائية والاحتفاظ بها في مكان آمن حتى لا تقع بالماء (مثلاً بحوض غسل اليدين). احرص على إبقاء الجهاز بعيداً عن الماء وأي سوائل أخرى.
- احرص على عدم لمس الأجهزة الكهربائية أو الإمساك بها في حالة وقوعها بالماء. افصل القابض فوراً عن مصدر التيار الكهربائي في حال وقوع ذلك. قم بفحص الجهاز في أحد مراكز خدمة الزبائن قبل إعادة تشغيله.
- يرجى استعمال الجهاز والاحتفاظ به في مكان جاف.

خطر الانفجار!



- لا تدخل أي تعديلات على البطارية نفسها.
- يجب ألا تستبدل البطاريات إلا في مركز الخدمة وبالنوع التي تعطى مجاناً من قبل الصانع.
- لا تستخدم الآلة لمدة طويلة في الأماكن التي تقل فيها درجة الحرارة عن 0 درجة مئوية أو تفوق 40 درجة مئوية. تجنب تعرض الآلة لأشعة الشمس المباشرة.
- لا تستخدم الآلة في الأماكن التي ترتفع فيها نسبة تركيز الهباء الجوي (الرادان) من المنتجات أو التي يتم إطلاق الأكسجين الناتج عنها فيها.

خطر! قابل للاشتعال!



- لا ترش الآلة بأي منتجات فيها هباء جوي (رادان) تحمل رمزاً يشير إلى أنها قابلة للاشتعال أبداً.

تحذير! خطر الإصابة نتيجة الاستخدام غير اللائق.

- لا تستخدم الجهاز أبداً مع رقيقة قص تالفة.



تنبيه! أضرار ناجمة عن الاستخدام غير اللائق.

- احرص على ربط وحدة التغذية الكهربائية بالجهد المذكور على لوحة الهوية.
- لا تستخدم أي لوازم أو ملحقات أخرى غير تلك التي ينصح الصانع باستخدامها.
- لا يجب شحن آلة الحلاقة إلا بواسطة وحدة التغذية الكهربائية المرفقة معها. في حال تحطمت وحدة التغذية الكهربائية، احرص على استبدالها بوحدة أصلية. يمكنك الحصول على هذه الأخيرة من خلال مركز الخدمات التابع لنا.
- تجنب تسرب أي أجسام خارجية إلى الجهاز من خلال الفتحات التي تتواجد به.
- لا تحمل الجهاز من كبل التيار الكهربائي واسحبه دائماً عبر القابض، وليس من الكبل، إذا كنت تريد فصله عن التيار الكهربائي.
- احرص على إبقاء كبل الطاقة بعيداً عن الأماكن الساخنة.
- تأكد من أن كبل التيار الكهربائي غير ملطو أو مطوي عند شحن الجهاز أو تخزينه.



تعليمات عامة للاستخدام

معلومات متعلقة باستخدام تعليمات الأمان ودليل الاستعمال

- ◀ بالإضافة إلى دليل الاستعمال هذا عليك مراعاة تعليمات الأمان المنفصلة وكذلك جميع الأوراق الإرشادية المرفقة.
- ◀ يجب قراءة تعليمات الأمان ودليل الاستعمال بشكل كلي واستيعاب كافة مضامينه قبل الشروع في استخدام الجهاز لأول مرة.
- ◀ اعتبر كلاً من تعليمات الأمان ودليل الاستعمال هذا كجزء من المنتج واحتفظ به بشكل جيد في مكان يسهل الوصول إليه.
- ◀ في حالة تسليم الجهاز لجهات ثالثة، يرجى تسليم تعليمات الأمان ودليل الاستعمال مع الجهاز.

شرح الرموز

تستخدم الرموز التالية على الجهاز/وحدة التغذية الكهربائية:

رمز فئة الحماية 2.



علامة المطابقة CE.



علامة المطابقة UKCA للسوق البريطاني.



علامة المطابقة EAC لمناطق الاتحاد الاقتصادي الأوروآسيوي.



تدل العلامة WEEE على حظر التخلص من الأجهزة الكهربائية والإلكترونية في النفايات المنزلية.



سيتم استخدام الرموز والكلمات التنبيهية التالية في دليل التشغيل الخاص بنا:

خطر

خطر ناجم عن الصعقات الكهربائية مع احتمال الموت أو التعرض لإصابات خطيرة.



خطر

خطر الانفجار مع احتمال الموت أو التعرض لإصابات خطيرة.



خطر

خطر عند استخدام مواد قابلة للاشتعال. يمكن أن يؤدي اشتعال النار إلى التعرض لإصابات خطيرة أو إلى الوفاة.



تحذير

تحذير من احتمال وقوع إصابات جسدية أو وجود أخطار صحية.



تنبيه

تنبيه لإمكانية حصول أضرار مادية.



تنبيه مرفق بمعلومات ونصائح هامة.



▶ يتطلب الأمر هنا اتخاذ إجراء معين.

1. نفذ الإجراءات وفق التسلسل المقترح.
- 2.
- 3.

وصف المنتج

أسماء الأجزاء المكونة (الرسم التوضيحي رقم 1)

- A غطاء الحماية
- B رقيقة رأس الحلاقة
- C رأس الحلاقة مع رقيقة رأس الحلاقة
- D شفرة مصقولة
- E زر تشغيل/إيقاف
- F مؤشر الشحن
- G مدخل الجهاز للربط بالتيار
- H وحدة التغذية الكهربائية
- I قابس وحدة التغذية

البيانات التقنية

ماكينة حلاقة

محرك تيار مستمر
بطارية ليثيوم أيون

زمن شحن

البطارية لأول مرة: 40 دقيقة

زمن شحن البطارية: حوالي 90 دقيقة

مدة خدمة البطارية: حتى 150 دقيقة

الأبعاد

(الطول×العرض×الارتفاع): 26x108x58 مم

الوزن:

مستوى انبعاث الضوضاء: 63 ديسيبل (A) على الأقصى على

مسافة 25 سم

>2.5 م/ث²

الاهتزاز:

وحدة التغذية الكهربائية

الشركة المصنعة:

Technology Co., Ltd

No.10 Cheng Da Street, Shui Ge

Industrial Zone, Li Shui City,

Zhejiang Province 323000,

P.R. China

050100CG-MPS005

الطرز:

قابس أوروبي

100 - 240 فولت

جهد الدخل:

تغيير الدخل تردد التيار: 60/50 هرتز

جهد الخرج:

تيار الخرج: 5,0 فولت

جهد الخرج: 1,0 أمبير

جهد الخرج: 5,0 وات

متوسط الفعالية في حالة التشغيل: 76,10 %

استهلاك القدرة في حالة الحمل الصفري:

0,06 وات

الطرز:

050100CG-MPS005

قابس بريطاني

100 - 240 فولت

جهد الدخل:

تغيير الدخل تردد التيار: 60/50 هرتز

جهد الخرج:

تيار الخرج: 5,0 فولت

1,0 أمبير

3. قم بتوجيه الشفرة على الجلد ضد اتجاه نمو الشعر مع الضغط الخفيف عمودياً على سطح الجلد (الرسم التوضيحي رقم 9). قم بشد الجلد باليد غير المسمكة بالجهاز حتى تقوم بعمل لحية خفيفة.

⚠ تنبيه! أضرار ناجمة عن استعمال غير صحيح.
 ◀ تجنب الضغط الشديد على رقائق الحلاقة، فمن الممكن أن يؤدي هذا إلى انكسار الرقائق.

4. أوقف تشغيل الجهاز من خلال الضغط على زر التشغيل/إيقاف التشغيل بعد الانتهاء من الاستخدام (الرسم التوضيحي رقم 3).
 5. أعد وضع غطاء الحماية.

العناية بالجهاز

⚠ تحذير! خطر الإصابة وحوادث أضرار مادية نتيجة الاستخدام غير اللائق.
 ◀ أطفئ الجهاز قبل بدء أي أعمال نظافة أو صيانة وافصله عن التيار الكهربائي.

التنظيف والصيانة

⚠ خطر! صعقات كهربائية ناجمة عن تسرب السوائل.
 ◀ لا تطس الجهاز في الماء!
 ◀ احرص على عدم تسرب أي سوائل إلى داخل الجهاز.

⚠ تنبيه! أضرار ناجمة عن مواد كيميائية قوية.
 استخدام المواد الكيميائية القوية قد يؤدي إلى إلحاق أضرار بالجهاز وملحقاته.
 ◀ لا تستعمل أي مواد منيية أو مصفوفة.

⚠ تحذير! تلف بسبب التنظيف غير الصحيح لرفيعة رأس الحلاقة.

لا تقم أبداً بتنظيف رقيقة رأس الحلاقة باستخدام فرشاة التنظيف، حيث قد تتسبب في تلف رقيقة رأس الحلاقة.
 ◀ قم بإزالة رأس الحلاقة المزود برقيقة رأس الحلاقة ووضعه على سطح مستو وانفخ الشعر.

• يمكنك الحصول على الأجزاء الملحقة من التجار التابعين لنا.
 • يمكنك الحصول على قطع الغيار من مركز الخدمة خاصتنا.

◀ اخلع رأس الحلاقة من الحامل (الرسم التوضيحي رقم 4). قم بإزالة رأس الحلاقة المزود برقيقة رأس الحلاقة ووضعه على سطح مستو وانفخ الشعر. استخدم فرشاة التنظيف لإزالة بقايا الشعر من الشفرة المصقولة (الرسم التوضيحي رقم 5).
 ◀ لا تستعمل في مسح الجهاز إلا قطعة قماش ناعمة ورطبة قليلاً فقط.
 ◀ بعد التنظيف، أعد وضع غطاء الحماية.

ⓘ وفي حالة تأثر قدرة الحلاقة بعد الاستخدام لفترة طويلة رغم قيامك بالتنظيف بشكل منتظم، ينبغي أن يتم تغيير الشفرة المصقولة ورفائق رأس الحلاقة.

تغيير الشفرة المصقولة ورقيقة رأس الحلاقة

1. اخلع غطاء الحماية من رأس الحلاقة.
 2. اخلع رأس الحلاقة المزود برقيقة رأس الحلاقة (الرسم التوضيحي رقم 4).
 3. أزل رقيقة الحلاقة من رأس الحلاقة (الرسم التوضيحي رقم 6).

جهد الخرج: 5,0 وات
 متوسط الفعالية في حالة التشغيل: 75,8 %
 استهلاك القدرة في حالة الحمل الصفري: 0,06 وات

ظروف التشغيل البيئة المحيطة:

0 إلى +40 درجة مئوية

يتوفر هذا الجهاز على حماية عازلة ولا يصدر أي ضوء لاسلكية. تتطابق مواصفات هذا الجهاز مع معايير وتعليمات الاتحاد الأوروبي المتعلقة بالتوافق الكهرومغناطيسي EU/30/2014 والفولتية المنخفضة EU/35/2014

استعمال الجهاز

التحضير

ⓘ احتفظ بمواد تغليف الجهاز لنقل الجهاز أو الاحتفاظ به بشكل آمن في وقت لاحق.

◀ تأكد من عدم نقصان أي شيء من محتويات التسليم.
 ◀ افحص الأجزاء كافة للتأكد من عدم وجود أية أضرار ناجمة عن النقل.

الآمان

⚠ تنبيه! أضرار ناجمة عن إمداد فولتية خاطئة.
 ◀ احرص على ألا يتم تشغيل الجهاز إلا بقيمة الجهد المذكورة على لوحة الهوية.

شحن البطارية

1. قم بإيقاف الجهاز من خلال الضغط على زر التشغيل/الإيقاف (الرسم التوضيحي رقم 3).
 2. أدخل قابس وحدة التغذية الكهربائية في مدخل الجهاز للربط بالتيار (الرسم التوضيحي رقم 2).
 3. أدخل وحدة التغذية في مصدر الكهرباء الحائطي (الرسم التوضيحي رقم 2). بعد القيام بذلك، سوف تبدأ عملية الشحن.

ⓘ عند شحن الجهاز، سوف يضيء مؤشر التحكم في الشحن باللون الأحمر.
 • لضمان مدة حياة طويلة للبطارية، ينبغي أن تكون البطارية فارغة تماماً قبل شحنها مجدداً.

التشغيل بالبطارية

1. شغل الجهاز من خلال الضغط على زر التشغيل/إيقاف التشغيل، ثم قم بإيقافه بعد الانتهاء من الاستخدام (الرسم التوضيحي رقم 3).
 2. (3) (3)

الاستخدام

الحلاقة برقائق الحلاقة

1. أزل الفرشاة الحرارية المستديرة.
 2. قم بتشغيل الجهاز من خلال الضغط على زر التشغيل/إيقاف التشغيل (الرسم التوضيحي رقم 3).

التخلص من الجهاز

⚠ تنبيه! إمكانية حدوث أضرار بيئية في حالة عدم التخلص من الجهاز بشكل سليم.

- ◀ احرص على إفراغ شحنة البطارية قبل التخلص منها!
- ◀ التخلص من الجهاز بشكل مناسب يحافظ على البيئة ويجول دون تعرض الإنسان والبيئة لأي أضرار محتملة.

عند التخلص من الأجهزة الكهربائية غير المستعملة، احرص على احترام المقتضيات القانونية الجاري بها العمل.

معلومات خاصة بالتخلص من الأجهزة الكهربائية والإلكترونية في الاتحاد الأوروبي:



يخضع التخلص من الأجهزة الكهربائية داخل الاتحاد الأوروبي لمجموعة من القوانين المحلية التي تركز على التوجيه الأوروبي EC/19/2012 الخاص بالأجهزة الكهربائية والإلكترونية العتيقة. ويحظر هذا التوجيه رمي الجهاز مع النفايات البلدية أو المنزلية. يمكنك التخلص مجاناً من الجهاز بواحدة من نقاط جمع الأجهزة التابعة للبلدية أو بمركز من مراكز إعادة تدوير النفايات. يتشكل تغليف الجهاز من مواد قابلة لإعادة التدوير. يرجى التخلص من هذه المواد بشكل يتوافق مع معايير البيئة وأخذها إلى مراكز إعادة التدوير.

⚠ تنبيه! تلف بسبب التعامل غير الصحيح مع رقيقة رأس الحلاقة.

- ◀ امسك برقيقة رأس الحلاقة من الجانب فقط.
- ◀ يمكن أن تنتني رقيقة رأس الحلاقة، ولكن يحظر خدشها.

4. ادفع الرقيقة داخل رأس الحلاقة إلى أن تستقر في مكانها (الرسم التوضيحي رقم 7).
5. امسك الشفرة المصقولة من الجانب وفكها من الحامل بعناية (الرسم التوضيحي 8).
6. ضع الشفرة المصقولة الجديدة على الحامل، واضغط عليها لإدخالها في الحامل (الرسم التوضيحي 8).

ⓘ عليك مراعاة أن يكون النابض مركبًا بالحامل!

7. أعد وضع رأس الحلاقة المزود برقيقة رأس الحلاقة. استبدل رأس الحلاقة برقيقة رأس الحلاقة مرة أخرى.
8. أعد وضع غطاء الحماية على رأس الحلاقة.

حل المشكلات

الشفرة لا تقص بشكل جيد أو تشد الشعر

- السبب: رأس الحلاقة والشفرة متسخان.
- ◀ نظف رأس الحلاقة. إذا لم تحل المشكلة بهذه الطريقة، فقم باستبدال رقيقة رأس الحلاقة والشفرة المصقولة.

السبب: السبب:

- ◀ استبدل رقيقة رأس الحلاقة والشفرة المصقولة.

إصابة البشرة

- السبب: رقيقة رأس حلاقة تالفة.
- ◀ تحقق مما إذا كانت رقيقة رأس الحلاقة قد تعرضت للتلف أثناء الاستخدام واستبدالها إذا لزم الأمر.

مؤثر الشحن لا يضيء

- السبب: مدخل الجهاز متسخ.
- ◀ قم بتنظيف مدخل الجهاز.

السبب: خلل بالتغذية الكهربائية.

- ◀ تأكد من سلامة الربط بين القابس ومصدر الكهرباء بالحائط.
- ◀ افحص كبل الطاقة للتأكد من سلامته.

في حالة عدم تمكنك من إزالة الخلل رغم اتباع هذه الإرشادات، يرجى الاتصال بمركز خدمة الزبائن التابع لنا. لا تحاول أبداً إصلاح الجهاز بنفسك!

WAHL®

WAHL **M** *Lister*
PROFESSIONAL MOSER

Wahl GmbH
Villinger Straße 4
D-78112 St. Georgen
Germany

www.wahlgmbh.com